















Gerätesymbole

Einbaukühlgeräte

-  Schleptürtechnik
-  Festtürtechnik
-  FKW & FKW frei
-  Nischenmaß (820, 880, 1030, 1230, 1400, 1450, 1470, 1570, 1775, 1780 mm)
-  Energieeffizienzklasse (A⁺⁺, A⁺, A, B, C, D)



Einbauherde und Einbaubacköfen

-  Sensorgesteuert/TouchControl
-  Ober-/Unterhitze
-  Oberhitze
-  Unterhitze
-  Heißluft/Umluft
-  Grill
-  Auftauen
-  Pyrolyse
-  Gas
-  Energieeffizienzklasse (A^{-10%}, A^{-20%}, A⁺, A, B, C, D)

Kochfelder

-  Sensorgesteuert/TouchControl
-  Induktion
-  Bräter-Kochzone/Kombi-Kochzone
-  Zweikreis-Kochzone
-  Dreikreis-Kochzone
-  Restwärmanzeige
-  Gas
-  Breite (300, 600, 700, 780, 800, 900 mm)







Mikrowellen

-  Beleuchtung
-  Nischenmaß (360, 380 mm)
-  Breite (600 mm)

Dunstabzugshauben

-  Vlies-/Acrylfettfilter
-  Metallfettfilter
-  Beleuchtung
-  Breite (600, 900 mm)

Geschirrspüler und Waschmaschinen

-  Wasserstop/AquaStop
-  „Auto 3 in 1“-Funktion
-  XL-Geschirrspüler/Großraumgeschirrspüler
Bei Planungen in den Programmen bau-for-mat „Trend“ und Burger mit mindestens 15 cm Sockelhöhe. Im Programm „Cube 130“ uneingeschränkt und im Programm „Cucina Purista“ nicht möglich.
-  Breite (450, 600 mm)
-  Energieeffizienzklasse (A⁺⁺, A⁺, A, B, C, D)
-  Reinigungswirkungsstufe (A, B, C)
-  Trocknungswirkungsstufe (A, B, C)

Kundendienst



Deutschland

+49 1805/ 24 40 40*, Fax: +49 2593/ 9 56 72 96 66
 *) 14 Cent/Min. aus dem dt. Festnetz, ggf. abweichende Tarife aus dem Mobilfunknetz
 (Mo.-Fr. 08-17.00 Uhr)
 Mail: service@amica-international.com

Belgien

+31 162/ 43 58 47, Fax: +31 162/ 43 41 33
 Mail: servicecentrale@planet.nl

Werkmansbeemd 41, NL-4907 EW Oosterhout NB

Italien

+39 472/ 84 71 12, Fax: +39 472/ 84 76 38
 Mail: espo@espo-electronic.it

Città Alta 68, I-39043 Chiusa (BZ)

Luxemburg

+31 162/ 43 58 47, Fax: +31 162/ 43 41 33
 Mail: servicecentrale@planet.nl

Werkmansbeemd 41, NL-4907 EW Oosterhout NB

Niederlande

+31 162/ 43 58 47, Fax: +31 162/ 43 41 33
 Mail: servicecentrale@planet.nl

Werkmansbeemd 41, NL-4907 EW Oosterhout NB

Österreich

+43 1/ 596 79 46, Fax: +43 1/ 596 79 46 15
 Mail: office@eseco.at

Brückengasse 16, A-1060 Wien

Ersatzteilbestellung

Tel.: 01805/ 24 24 64*, Fax: 01805/ 24 25 42

*) 14 Cent/Min. aus dem dt. Festnetz, ggf. abweichende Tarife aus dem Mobilfunknetz

Online: www.technikservice24.de



Schlepptürtechnik

Bei Kühlgeräten wird die Gerätetür an die Möbeltür, die mit dem Möbelkorpus durch eigene Scharniere verbunden ist, angekoppelt. So öffnen und schließen sich die beiden Türen gleichzeitig, bei einem Türöffnungswinkel von bis zu 95°.



Festtürtechnik

Die Möbeltür bei Kühlgeräten wird direkt auf die Gerätetür montiert. Das ermöglicht einen besonders weiten Türöffnungswinkel bis zu 115° und einen Selbstschließeffect ab ca. 20°. Auch schwere Möbeltüren schließen dauerhaft gut.



Pyrolyse

Nach der Aktivierung der Pyrolytischen Selbstreinigung werden nahezu alle Rückstände vom Backen, Braten und Grillen zu Asche zersetzt und können einfach mit einem Tuch weggewischt werden.

Der Backofeninnenraum reinigt sich einschließlich pyrolysegeeignetem Zubehör selbständig. Chemische Reinigungsmittel werden damit überflüssig.



Energieeffizienzklasse

Nach einer Richtlinie der EU-Kommission müssen neben den Kühlgeräten, Geschirrspülern und Waschmaschinen auch Elektroherde und -backöfen mit einem Energie-Etikett versehen werden. Neben dem tatsächlichen Energieverbrauch wird auf dem Etikett durch die Klassifizierung von A+ bis D auch angegeben, ob das entsprechende Gerät unter oder über dem durchschnittlichen Energieverbrauch gemäß Richtlinie liegt.



Sensorgesteuert/TouchControl

Mit TouchControl ist eine besonders bequeme Steuerung von Herden, Backöfen und Kochfeldern möglich. Ein Fingertipp genügt. Darüberhinaus können die glatten Oberflächen besonders einfach gereinigt werden.



Metallfettfilter

Zur Reinigung können die Metallfettfilter der Dunstabzüge bequem herausgenommen und einfach in die Geschirrspülmaschine gestellt werden. Spitzenmodelle verfügen über eine elektronische Sättigungsanzeige.



Induktion

Bei Kochfeldern mit Induktionsbeheizung erzeugen magnetische Wirbelströme die Hitze direkt im Metallkochgeschirr, wo sie sich schnell verteilt, während das Kochfeld nur wenig erwärmt wird. Die Ankochzeiten sind, je nach Kochgeschirr und Menge bis zu 30%, bei Aktivierung der Powerstufe um bis zu 55% geringer als bei HighSpeed-Heizkörpern, die Regelung ist exakt, feinfühlig und schnell. Auch in puncto Sicherheit ist die Induktionsbeheizung herausragend: Denn es entsteht nur dann Hitze, wenn ein geeignetes Kochgeschirr aus Metall auf der Kochzone steht.



Wasserstop/AquaStop

Dieses schnelle Sicherheitssystem verhindert Wasserschäden absolut zuverlässig – unabhängig vom Stromnetz. So kann man die Geschirrspülmaschine und Waschmaschine auch in Abwesenheit oder nachts beruhigt laufen lassen.

















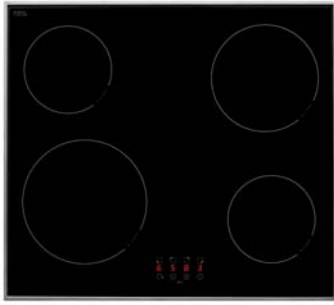
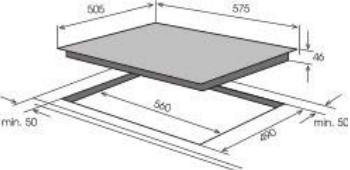





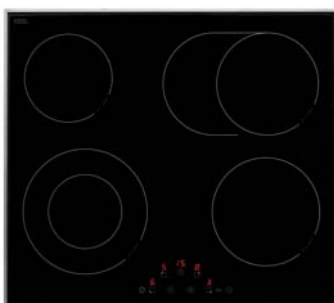
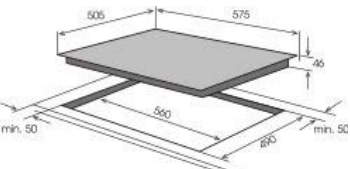





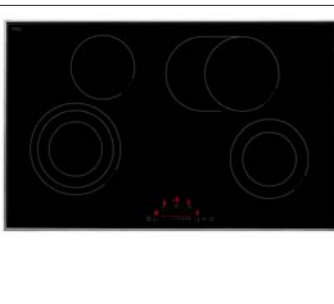
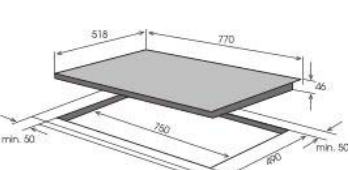









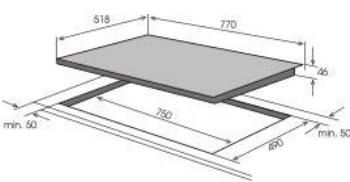

Energieeffizienzklasse, Reinigungs- & Trocknungswirkungsklasse



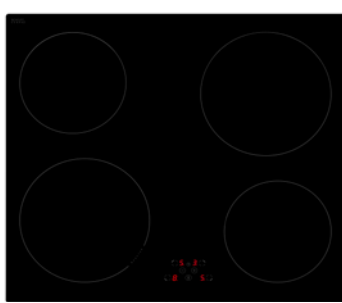

Ausgefeilte Elektronik und Sensortechnik machen es möglich. Bis auf traumhafte Werte von nur 10 Litern Wasser und 0,9 kWh Strom lässt sich der Verbrauch bei voller Beladung senken: Darum Energie-Effizienz Bestbewertung mit dem Prädikat A. Bei vielen Geräten ebenso in der Reinigungs- und Trocknungswirkungsklasse. Auch die Geräuschdämmung leistet Vorbildliches.



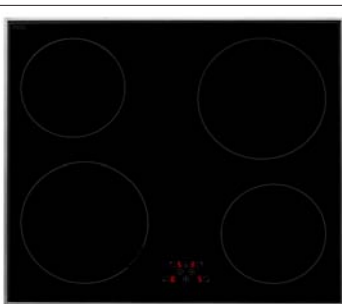

Neuheiten

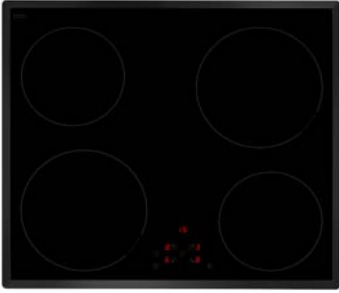
	Beschreibung	Ausführung	Kurzbezeichnung	N	
     	 <p>Glaskeramik-Kochfeld</p> <p>Ausstattung</p> <ul style="list-style-type: none"> • 4 HiLight-Kochzonen: 2 x 145 mm Ø, 1200 W 1 x 180 mm Ø, 1800 W 1 x 210 mm Ø, 2300 W • Ankochautomatik • Kindersicherung • Sensorschaltung • Digitalanzeige der 9 Heizstufen • Restwärmearzeige für jede Kochzone <p>Technische Daten</p> <ul style="list-style-type: none"> • Einbaumaße (B x T): 560 x 490 mm • Anschlusswert: 6,5 kW 	KMC 13283 E	Edelstahl	EAM 3015 E	496
     	 <p>Glaskeramik-Kochfeld</p> <p>Ausstattung</p> <ul style="list-style-type: none"> • 4 HiLight-Kochzonen: 1 x 145 mm Ø, 1200 W 1 x 180 mm Ø, 1800 W Bräter-Kochzone: 1 x 170/265 mm Ø, 2200 W Zweikreis-Kochzone: 1 x 120/210 mm Ø, 2200 W • Ankochautomatik • Timer • Anzeige der Felderweiterung • Kindersicherung • Sensorschaltung • Digitalanzeige der 9 Heizstufen • Restwärmearzeige für jede Kochzone <p>Technische Daten</p> <ul style="list-style-type: none"> • Einbaumaße (B x T): 560 x 490 mm • Anschlusswert: 7,4 kW 	KMC 13284 E	Edelstahl	EAM 3016 E	554
     	 <p>Glaskeramik-Kochfeld</p> <p>Ausstattung</p> <ul style="list-style-type: none"> • 4 HiLight-Kochzonen: 1 x 145 mm Ø, 1200 W Bräter-Kochzone: 1 x 170/265 mm Ø, 2200 W Zweikreis-Kochzone: 1 x 120/180 mm Ø, 1700 W Dreikreis-Kochzone: 1 x 120/175/210 mm Ø, 2300 W • Ankochautomatik • Timer • Kindersicherung • Sensorschaltung • Digitalanzeige der 9 Heizstufen • Restwärmearzeige für jede Kochzone <p>Technische Daten</p> <ul style="list-style-type: none"> • Einbaumaße (B x T): 750 x 490 mm • Anschlusswert: 7,4 kW 	KMC 13286 E	Edelstahl	EAM 3017 E	730





	Beschreibung	Ausführung	Kurzbezeichnung	N	
     	 <p>Glaskeramik-Kochfeld</p> <p>Ausstattung</p> <ul style="list-style-type: none"> • 5 HiLight-Kochzonen: 2 x 145 mm Ø, 1200 W 1 x 180 mm Ø, 1800 W • Bräter-Kochzone: 1 x 170/265 mm Ø, 2200 W • Dreikreis-Kochzone: 1 x 120/175/210 mm Ø, 2300 W • Ankochautomatik • Timer • Anzeige der Felderweiterung • Kindersicherung • Sensorschaltung • Digitalanzeige der 9 Heizstufen • Restwärmeanzeige für jede Kochzone <p>Technische Daten</p> <ul style="list-style-type: none"> • Einbaumaße (B x T): 750 x 490 mm • Anschlusswert: 8,7 kW 	KMC 13287 F	Facettenschliff	EAM 3018	862
    	 <p>Induktion-Glaskeramik-Kochfeld</p> <p>Ausstattung</p> <ul style="list-style-type: none"> • 4 Induktions-Kochzonen: 2 x 180 mm Ø, 1400 W 1 x 220 mm Ø, 2300 W 1 x 220 mm Ø, 2300 W (Powerstufe 3000 W) • Kurzzeitwecker • Timer auf jede Kochzone einstellbar • Topferkennungsfunktion für jede Kochzone • Kindersicherung • Sensorschaltung • Digitalanzeige der 9 Heizstufen • Restwärmeanzeige für jede Kochzone • Pausenfunktion <p>Technische Daten</p> <ul style="list-style-type: none"> • Einbaumaße (B x T): 560 x 490 mm • Anschlusswert 7,4 kW 	KMI 13293 C	Rahmenlos	EAM 3019	616
    	 <p>Induktion-Glaskeramik-Kochfeld</p> <p>Ausstattung</p> <ul style="list-style-type: none"> • 4 Induktions-Kochzonen: 2 x 180 mm Ø, 1400 W 1 x 220 mm Ø, 2300 W 1 x 220 mm Ø, 2300 W (Powerstufe 3000 W) • Kurzzeitwecker • Timer auf jede Kochzone einstellbar • Topferkennungsfunktion für jede Kochzone • Kindersicherung • Sensorschaltung • Digitalanzeige der 9 Heizstufen • Restwärmeanzeige für jede Kochzone • Pausenfunktion <p>Technische Daten</p> <ul style="list-style-type: none"> • Einbaumaße (B x T): 560 x 490 mm • Anschlusswert 7,4 kW 	KMI 13294 E	Edelstahl	EAM 3020 E	646

	Beschreibung	Ausführung	Kurzbezeichnung	N
    	 <p>Induktion-Glaskeramik-Kochfeld KMI 13295 F</p> <p>Ausstattung</p> <ul style="list-style-type: none"> • 4 Induktions-Kochzonen: 2 x 180 mm Ø, 1400 W 2 x 220 mm Ø, 2300 W (Powerstufe 3000 W) • Kurzzeitwecker • Timer auf jede Kochzone einstellbar • Topferkennungsfunktion für jede Kochzone • Kindersicherung • Sensorschaltung • Digitalanzeige der 9 Heizstufen • Restwärmeanzeige für jede Kochzone • Pausenfunktion <p>Technische Daten</p> <ul style="list-style-type: none"> • Einbaumaße (B x T): 560 x 490 mm • Anschlusswert 7,4 kW 	<p>Facettenschliff</p>	<p>EAM 3021</p>	<p>718</p>
    	 <p>Flächeninduktion-Glaskeramik-Kochfeld KMI 13290 F</p> <p>Ausstattung</p> <ul style="list-style-type: none"> • 4 Induktions-Kochzonen: 4 x 210 mm Ø, 2100 W (Powerstufe 3700 W) • Slider-Sensortouch • Ankochautomatik • Timer auf jede Kochzone einstellbar • Kurzzeitwecker • Topferkennungsfunktion für jede Kochzone • Brückenfunktion • Stop-and-Go-Funktion • Warmhaltefunktion • Kindersicherung • Sensorschaltung (Fingertip-Sensoren) • Digitalanzeige der 9 Heizstufen • Restwärmeanzeige für jede Kochzone <p>Technische Daten</p> <ul style="list-style-type: none"> • Einbaumaße (B x T): 750 x 490 mm • Anschlusswert 7,4 kW 	<p>Facettenschliff</p>	<p>EAM 3022</p>	<p>1316</p>











	Beschreibung	Ausführung	Kurzbezeichnung	N
	<p>Kochfelder</p>  <p>Hitzeschutzboden für Kochfelder (außer Induktion)</p> <ul style="list-style-type: none"> • Für Kochfelder (außer Induktion) mit darunterliegenden Schubkästen • Einbau- und Sicherheitshinweise des Geräteherstellers beachten 	<p>60 cm 80 cm 90 cm 100 cm 120 cm</p>	<p>ZSB U 60 ZSB U 80 ZSB U 90 ZSB U 100 ZSB U 120</p>	<p>37 39 41 43 45</p>
	 <p>Kaberschutzboden für Induktions-Kochfelder</p> <ul style="list-style-type: none"> • Speziell für Induktions-Kochfelder mit darunterliegenden Schubkästen • Verzinkter Stahlboden mit einer 4 mm Mineralfasermatte und einer reflektierenden Alubeschichtung • Einbau- und Sicherheitshinweise des Geräteherstellers beachten • Die Montage des Kaberschutzbodens erfolgt vor Ort und erfordert die Entfernung der Traverleisten im Unterschrank. Anschließend wird der Kaberschutzboden seitlich am Korpus befestigt. 	<p>60 cm 80 cm 90 cm 100 cm 120 cm</p>	<p>ZSBI 60 ZSBI 80 ZSBI 90 ZSBI 100 ZSBI 120</p>	<p>46 50 57 62 68</p>

Gerätesymbole

Einbaukühlgeräte

-  Schleptürtechnik
-  Festtürtechnik
-  FKW & FKW frei
-  Nischenmaß (820, 880, 1030, 1230, 1400, 1450, 1470, 1570, 1775, 1780 mm)
-  Energieeffizienzklasse (A⁺⁺, A⁺, A, B, C, D)



Einbauherde und Einbaubacköfen

-  Sensorgesteuert/TouchControl
-  Ober-/Unterhitze
-  Oberhitze
-  Unterhitze
-  Heißluft/Umluft
-  Grill
-  Auftauen
-  Pyrolyse
-  Gas
-  Energieeffizienzklasse (A^{-10%}, A^{-20%}, A⁺, A, B, C, D)

Kochfelder

-  Sensorgesteuert/TouchControl
-  Induktion
-  Bräter-Kochzone/Kombi-Kochzone
-  Zweikreis-Kochzone
-  Dreikreis-Kochzone
-  Restwärmeanzeige
-  Gas
-  Breite (300, 600, 700, 780, 800, 900 mm)







Mikrowellen

-  Beleuchtung
-  Nischenmaß (360, 380 mm)
-  Breite (600 mm)

Dunstabzugshauben

-  Vlies-/Acrylfettfilter
-  Metallfettfilter
-  Beleuchtung
-  Breite (600, 900 mm)

Geschirrspüler und Waschmaschinen

-  Wasserstop/AquaStop
-  „Auto 3 in 1“-Funktion
-  XL-Geschirrspüler/Großraumgeschirrspüler
Bei Planungen in den Programmen bau-for-mat „Trend“ und Burger mit mindestens 15 cm Sockelhöhe. Im Programm „Cube 130“ uneingeschränkt und im Programm „Cucina Purista“ nicht möglich.
-  Breite (450, 600 mm)
-  Energieeffizienzklasse (A⁺⁺, A⁺, A, B, C, D)
-  Reinigungswirkungsklasse (A, B, C)
-  Trocknungswirkungsklasse (A, B, C)

Kundendienst



Deutschland +49 180/ 5 25 65 65*, Fax: +49 209/ 40 17 15
 *) zum bundesweiten Ortstarif (Telekom-Service 0180)
 (Mo.-Do. 08.30-18.00 Uhr, Fr. 08.30-17.00 Uhr)
 Mail: service@teka-kuechentechnik.de

Spanien +34 942 35 50 50, Fax: +34 942 34 45 88

Cajo 17, 39011 Santander

Großbritannien +44 1235 86 19 16, Fax: +44 1235 83 21 37
 Mail: info@teka.co.uk

177 Milton Park, Milton, Abingdon, OX14 4SE

Italien +39 0775 89 82 71, Fax: +39 0775 29 46 81
 Mail: info@tekaitalia.it

Via le Lame 15, 03100 Frosinone

Niederlande +31 23 565 64 80

Wijkermeerstraat 34, 2131 HA Hoofddorp

Österreich +43 18 66 800, Fax: +43 18 66 80 72

Eitnergasse 13, 1231 Wien

Ersatzteilbestellung

+49 180/ 5 25 65 65*, Fax: +49 209/ 40 17 15, Mail: service@teka-kuechentechnik.de
 *) zum bundesweiten Ortstarif (Telekom-Service 0180)
 (Mo.-Do. 08.30-18.00 Uhr, Fr. 08.30-17.00 Uhr)

Technische Beratung

Tel.: 0180/ 3 23 24 25*
 *) zum bundesweiten Ortstarif (Telekom-Service 0180)



Schlepptürtechnik

Bei Kühlgeräten wird die Gerätetür an die Möbeltür, die mit dem Möbelkorpus durch eigene Scharniere verbunden ist, angekoppelt. So öffnen und schließen sich die beiden Türen gleichzeitig, bei einem Türöffnungswinkel von bis zu 95°.



Pyrolyse

Nach der Aktivierung der Pyrolytischen Selbstreinigung werden nahezu alle Rückstände vom Backen, Braten und Grillen zu Asche zersetzt und können einfach mit einem Tuch weggewischt werden. Der Backofeninnenraum reinigt sich einschließlich pyrolysegeeignetem Zubehör selbständig. Chemische Reinigungsmittel werden damit überflüssig.



Sensorgesteuert/TouchControl

Mit TouchControl ist eine besonders bequeme Steuerung von Herden, Backöfen und Kochfeldern möglich. Ein Fingertipp genügt. Darüberhinaus können die glatten Oberflächen besonders einfach gereinigt werden.



Metallfettfilter

Zur Reinigung können die Metallfettfilter der Dunstabzüge bequem herausgenommen und einfach in die Geschirrspülmaschine gestellt werden. Spitzenmodelle verfügen über eine elektronische Sättigungsanzeige.



Wasserstop/AquaStop

Dieses schnelle Sicherheitssystem verhindert Wasserschäden absolut zuverlässig – unabhängig vom Stromnetz. So kann man die Geschirrspülmaschine und Waschmaschine auch in Abwesenheit oder nachts beruhigt laufen lassen.



Neuheiten



Festtürtechnik

Die Möbeltür bei Kühlgeräten wird direkt auf die Gerätetür montiert. Das ermöglicht einen besonders weiten Türöffnungswinkel bis zu 115° und einen Selbstschließeffect ab ca. 20°. Auch schwere Möbeltüren schließen dauerhaft gut.



Energieeffizienzklasse

Nach einer Richtlinie der EU-Kommission müssen neben den Kühlgeräten, Geschirrspülern und Waschmaschinen auch Elektroherde und -backöfen mit einem Energie-Etikett versehen werden. Neben dem tatsächlichen Energieverbrauch wird auf dem Etikett durch die Klassifizierung von A+ bis D auch angegeben, ob das entsprechende Gerät unter oder über dem durchschnittlichen Energieverbrauch gemäß Richtlinie liegt.



Induktion

Bei Kochfeldern mit Induktionsbeheizung erzeugen magnetische Wirbelströme die Hitze direkt im Metallkochgeschirr, wo sie sich schnell verteilt, während das Kochfeld nur wenig erwärmt wird. Die Ankochzeiten sind, je nach Kochgeschirr und Menge bis zu 30%, bei Aktivierung der Powerstufe um bis zu 55% geringer als bei HighSpeed-Heizkörpern, die Regelung ist exakt, feinfühlig und schnell. Auch in puncto Sicherheit ist die Induktionsbeheizung herausragend: Denn es entsteht nur dann Hitze, wenn ein geeignetes Kochgeschirr aus Metall auf der Kochzone steht.



Energieeffizienzklasse, Reinigungs- & Trocknungswirkungsklasse

Ausgefeilte Elektronik und Sensortechnik machen es möglich. Bis auf traumhafte Werte von nur 10 Litern Wasser und 0,9 kWh Strom lässt sich der Verbrauch bei voller Beladung senken: Darum Energie-Effizienz Bestbewertung mit dem Prädikat A. Bei vielen Geräten ebenso in der Reinigungs- und Trocknungswirkungsklasse. Auch die Geräuschdämmung leistet Vorbildliches.













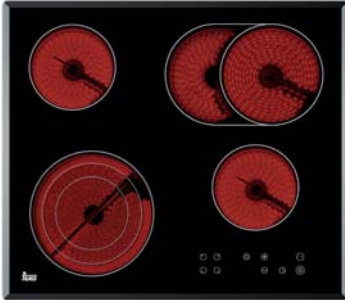

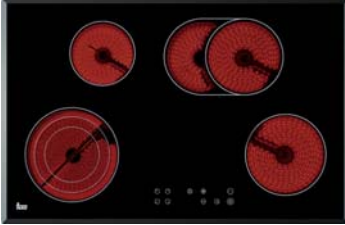

	Beschreibung	Ausführung	Kurzbezeichnung	N
	 <p>Glaskeramik-Kochfeld</p> <p>GKST 60 DB Select GKST 60 DB Select</p> <p>Ausstattung</p> <ul style="list-style-type: none"> • 4 HiLight-Kochzonen: 2 x 145 mm Ø, 1200 W Bräter-Kochzone: 1 x 170/265 mm Ø, 2400 W Dreikreis-Kochzone: 1 x 210/175/120 mm Ø, 2300 W • Ankochautomatik • Timer • Kurzzeitwecker • Warmhaltestufe • Stop-and-Go-Taste • Kindersicherung (Tastenkombination) • Sicherheitsabschaltung • Sensorschaltung • Restwärmanzeige <p>Technische Daten</p> <ul style="list-style-type: none"> • Einbaumaße (B x T): 560 x 490 mm • Anschlusswert 7,1 kW • Unter dem Kochfeld mind. 20 mm Freiraum lassen, um eine ausreichende Belüftung zu gewährleisten 	Edelstahl Facettenschliff	ETE 3007 E ETE 3004	844 814
	 <p>Glaskeramik-Kochfeld</p> <p>GKST 80 DB Select GKST 80 DB Select</p> <p>Ausstattung</p> <ul style="list-style-type: none"> • 4 HiLight-Kochzonen: 1 x 145 mm Ø, 1200 W 1 x 180 mm Ø, 1800 W Bräter-Kochzone: 1 x 170/265 mm Ø, 2400 W Dreikreis-Kochzone: 1 x 210/175/120 mm Ø, 2300 W • Ankochautomatik • Timer • Kurzzeitwecker • Warmhaltestufe • Stop-and-Go-Taste • Kindersicherung (Tastenkombination) • Sicherheitsabschaltung • Sensorschaltung • Restwärmanzeige <p>Technische Daten</p> <ul style="list-style-type: none"> • Einbaumaße (B x T): 750 x 490 mm • Anschlusswert 7,7 kW • Unter dem Kochfeld mind. 20 mm Freiraum lassen, um eine ausreichende Belüftung zu gewährleisten 	Edelstahl Facettenschliff	ETE 3002 E ETE 3005	874 842
	 <p>Induktion-Glaskeramik-Kochfeld</p> <p>GKST 60 i4 BBS GKST 60 i4 BBS</p> <p>Ausstattung</p> <ul style="list-style-type: none"> • 4 Induktions-Kochzonen: 1 x 160 mm Ø, 1100/1400 W 1 x 200 mm Ø, 2300/3000 W 1 x 200 mm Ø, 2000/2300 W 1 x 160 mm Ø, 1400/1850 W • Ankochautomatik • Mono Slider Steuerung • Booster für jede Kochzone • Stop-and-Go-Taste • Timer • Kurzzeitwecker • Kindersicherung (Tastenkombination) • Sicherheitsabschaltung • Sensorschaltung • Restwärmanzeige <p>Technische Daten</p> <ul style="list-style-type: none"> • Einbaumaße (B x T): 560 x 490 mm • Anschlusswert 7,4 kW • Unter dem Kochfeld mind. 20 mm Freiraum lassen, um eine ausreichende Belüftung zu gewährleisten 	Edelstahl Facettenschliff	ETE 3022 E ETE 3021	1150 1120

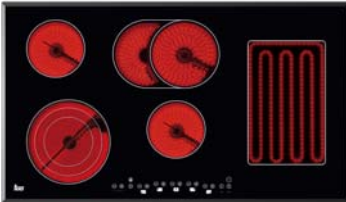
Abb. zeigt GKST 60 i4 BBS - Facettenschliff

	Beschreibung	Ausführung	Kurzbezeichnung	N
	 <p>Abb. zeigt GKST 80 i4 BBS - Facettenschliff</p> <p>Induktion-Glaskeramik-Kochfeld</p> <p>GKST 80 i4 BBS GKST 80 i4 BBS</p> <p>Ausstattung</p> <ul style="list-style-type: none"> • 4 Induktions-Kochzonen: 1 x 250 mm Ø, 2300/3000 W 1 x 160 mm Ø, 1100/1400 W 1 x 160 mm Ø, 1400/1850 W 1 x 200 mm Ø, 2000/2300 W • Ankochautomatik • Mono Slider Steuerung • Booster für jede Kochzone • Stop-and-Go-Taste • Timer • Kurzzeitwecker • Kindersicherung (Tastenkombination) • Sicherheitsabschaltung • Sensorschaltung • Restwärmeanzeige <p>Technische Daten</p> <ul style="list-style-type: none"> • Einbaumaße (B x T): 750 x 490 mm • Anschlusswert 7,4 kW • Unter dem Kochfeld mind. 20 mm Freiraum lassen, um eine ausreichende Belüftung zu gewährleisten 	<p>Edelstahl Facettenschliff</p>	<p>ETE 3024 E ETE 3023</p>	<p>1238 1266</p>
	 <p>Abb. zeigt GKST 90 DBM Profi - Facettenschliff</p> <p>Glaskeramik-Kochfeld</p> <p>GKST 90 DBM Profi GKST 90 DBM Profi</p> <p>Ausstattung</p> <ul style="list-style-type: none"> • 5 HiLight-Kochzonen: 2 x 145 mm Ø, 1200 W Bräter-Kochzone: 1 x 170/265 mm Ø, 2400 W Dreikreis-Kochzone: 1 x 210/175/120 mm Ø, 2300 W • Multizone: 1 x 200 x 320 mm, 2300 W • Ankochautomatik • Timer • Kurzzeitwecker • Warmhaltestufe • Stop-and-Go-Taste • Verriegelung • Kindersicherung (Tastenkombination) • Sicherheitsabschaltung • Sensorschaltung • Restwärmeanzeige <p>Technische Daten</p> <ul style="list-style-type: none"> • Einbaumaße (B x T): 860 x 490 mm • Anschlusswert 9,4 kW • Unter dem Kochfeld mind. 20 mm Freiraum lassen, um eine ausreichende Belüftung zu gewährleisten 	<p>Facettenschliff Rahmenlos</p>	<p>ETE 3027 ETE 3026</p>	<p>914 866</p>
	 <p>Abb. zeigt GKST 90 i5 Profi - Facettenschliff</p> <p>Induktion-Glaskeramik-Kochfeld</p> <p>GKST 90 i5 Profi GKST 90 i5 Profi</p> <p>Ausstattung</p> <ul style="list-style-type: none"> • 5 Induktions-Kochzonen: 1 x 145 mm Ø, 1400/2200 W 2 x 180 mm Ø, 1850/3000 W 1 x 180/260 mm Ø, 1850/3000 W / 3700/5000 W 1 x 210 mm Ø, 2300/3700 W • Timer • Booster für jede Kochzone • Warmhaltestufe • Schmelzfunktion • Brückenfunktion • Stop-and-Go-Taste • Kindersicherung (Tastenkombination) • Sicherheitsabschaltung • Sensorschaltung • Restwärmeanzeige <p>Technische Daten</p> <ul style="list-style-type: none"> • Einbaumaße (B x T): 860 x 490 mm • Anschlusswert 11,1 kW • Unter dem Kochfeld mind. 20 mm Freiraum lassen, um eine ausreichende Belüftung zu gewährleisten 	<p>Facettenschliff Rahmenlos</p>	<p>ETE 3025 ETE 3024</p>	<p>1676 1650</p>





	Beschreibung	Ausführung	Kurzbezeichnung	N
  	 <p>Flachschirm-Dunstabzugshaube TL1 62</p> <ul style="list-style-type: none"> • Breite: 60 cm • Zum Einbau in einen 60 cm breiten Hängeschrank <p>Ausstattung</p> <ul style="list-style-type: none"> • Ab- oder Umluftbetrieb • Ausziehbares Flachpanel • DT Motor • 2-stufige Leistungsregelung • Arbeitsplatzbeleuchtung: 2 x 40 W • Metallfettfilter • Mechanische Betätigung • Griffleiste abnehmbar • An-/Aus-Automatik <p>Technische Daten</p> <ul style="list-style-type: none"> • Abluftleistung: 366 m³/h • Betriebsgeräusch: 54 dB • Anschlusswert: 240 W <p>Sonderzubehör</p> <ul style="list-style-type: none"> • 2 x Aktivkohlefilter 		ETE 4001	158
				2 x ETE 8401
  	 <p>Flachschirm-Dunstabzugshaube CNL 3000</p> <ul style="list-style-type: none"> • Breite: 60 cm • Zum Einbau in einen 60 cm breiten Hängeschrank <p>Ausstattung</p> <ul style="list-style-type: none"> • Abluft- oder Umluftbetrieb • Ausziehbares Flachpaneel • 2 DT Motoren • 3-stufige Leistungsregelung • Arbeitsplatzbeleuchtung: 2 x 20 W Halogen • Metallfettfilter • Touch-free Oberflächenschutz • Bedienleiste mit Drucktasten • Griffleiste abnehmbar <p>Technische Daten</p> <ul style="list-style-type: none"> • Abluftleistung: 479 m³/h • Betriebsgeräusch: 48 dB • Anschlusswert: 280 W <p>Sonderzubehör</p> <ul style="list-style-type: none"> • 1 x Aktivkohlefilter 		ETE 4002	292
				ETE 8402
   	 <p>Kamin-Dunstabzugshaube DBB 60 - Breite 60 cm DBB 90 - Breite 90 cm</p> <ul style="list-style-type: none"> • Für Wandmontage <p>Ausstattung</p> <ul style="list-style-type: none"> • Abluft- oder Umluftbetrieb • Teleskopkamin • DT Motor • Arbeitsplatzbeleuchtung: 2 x 40 W • Metallfettfilter • 3-stufige Leistungsregelung • LED-Betriebsanzeige • Bedienleiste mit Drucktasten <p>Technische Daten</p> <ul style="list-style-type: none"> • Abluftleistung: 475 m³/h • Betriebsgeräusch: 54 dB • Anschlusswert: 220 W <p>Sonderzubehör</p> <ul style="list-style-type: none"> • Umluftset inkl. 1 x Aktivkohlefilter 	Edelstahl Edelstahl	ETE 4018 E ETE 4019 E	238 292
	Abb. zeigt DBB 90 - Breite 90 cm			ETE 8001

	Beschreibung	Ausführung	Kurzbezeichnung	N
	 <p>Abb. zeigt DH2 90 - Breite 90 cm</p> <p>Kamin-Dunstabzugshaube</p> <ul style="list-style-type: none"> • Für Wandmontage <p>Ausstattung</p> <ul style="list-style-type: none"> • Abluft- oder Umluftbetrieb • Teleskopkamin • DT Motor • Arbeitsplatzbeleuchtung: 2 x 20 W • 3-stufige Leistungsregelung • Intensiv-Stufe • Metallfettfilter • hinterleuchtetes elektronisches Bedienfeld • Bedienleiste mit Drucktasten • Innenraum „Easy-to-clean“ <p>Technische Daten</p> <ul style="list-style-type: none"> • Abluftleistung: 880 m³/h • Betriebsgeräusch: 45 dB • Anschlusswert: 310 W <p>Sonderzubehör</p> <ul style="list-style-type: none"> • Umluftset inkl. 1 x Aktivkohlefilter 	<p>DH2 60 - Breite 60 cm DH2 90 - Breite 90 cm</p> <p>Edelstahl Edelstahl</p>	<p>ETE 4011 E ETE 4012 E</p> <p>ETE 8003</p>	<p>464 520</p> <p>84</p>
	 <p>Kamin-Dunstabzugshaube</p> <ul style="list-style-type: none"> • Breite: 90 cm • Für Wandmontage • Panorama Design • Vertikales Baukonzept für Kopffreiheit <p>Ausstattung</p> <ul style="list-style-type: none"> • Randabsaugung • 3 Leistungsstufen • Abschaltverzögerung • DT Motor, schallisoliert • LED Beleuchtung • 3-stufige Leistungsregelung • Intensiv-Stufe • Aluminiumfilter • Elektronische Touch Control Bedienleiste • Filtersättigungsanzeige • Umluftbetrieb mit Umrüstset möglich <p>Technische Daten</p> <ul style="list-style-type: none"> • Abluftstutzen 150/120 mm • Messwerte gemäß IEC 61591/EN 60704-3: Intensiv: 780 m³/h IEC - 56 dB (A) re1pW Maximum: 470 m³/h IEC - 45 dB (A) re1pW Minimum: 240 m³/h IEC - 28 dB (A) re1pW • Geräte Maße (H x B x T): 833-1133 x 900 x 450 mm • Anschlusswert: 233 W 	<p>DVL 90</p> <p>Schwarz</p>	<p>ETE 4020 E</p>	<p>882</p>











	Beschreibung	Ausführung	Kurzbezeichnung	N
	<p>Kochfelder</p>  <p>Hitzeschutzboden für Kochfelder (außer Induktion)</p> <ul style="list-style-type: none"> • Für Kochfelder (außer Induktion) mit darunterliegenden Schubkästen • Einbau- und Sicherheitshinweise des Geräteherstellers beachten 	<p>60 cm 80 cm 90 cm 100 cm 120 cm</p>	<p>ZSB U 60 ZSB U 80 ZSB U 90 ZSB U 100 ZSB U 120</p>	<p>37 39 41 43 45</p>
	 <p>Kabelschutzboden für Induktions-Kochfelder</p> <ul style="list-style-type: none"> • Speziell für Induktions-Kochfelder mit darunterliegenden Schubkästen • Verzinkter Stahlboden mit einer 4 mm Mineralfasermatte und einer reflektierenden Alubeschichtung • Einbau- und Sicherheitshinweise des Geräteherstellers beachten • Die Montage des Kabelschutzbodens erfolgt vor Ort und erfordert die Entfernung der Traverleisten im Unterschrank. Anschließend wird der Kabelschutzboden seitlich am Korpus befestigt. 	<p>60 cm 80 cm 90 cm 100 cm 120 cm</p>	<p>ZSBI 60 ZSBI 80 ZSBI 90 ZSBI 100 ZSBI 120</p>	<p>46 50 57 62 68</p>
	<p>Dunsthauben</p>  <p>Dichtprofil für Essenlüfter</p> <ul style="list-style-type: none"> • Zum Abdecken von bauseits vorgenommenen Ausschnitten in Überbauböden oder Baldachinen am Schacht des Essenlüfters. 	<p>100 cm</p>	<p>ZDPE</p>	<p>10</p>

Gerätesymbole

Einbaukühlgeräte

-  Schleptürtechnik
-  Festtürtechnik
-  FKW & FKW frei
-  Nischenmaß (820, 880, 1030, 1230, 1400, 1450, 1470, 1570, 1775, 1780 mm)
-  Energieeffizienzklasse (A⁺⁺, A⁺, A, B, C, D)



Einbauherde und Einbaubacköfen

-  Sensorgesteuert/TouchControl
-  Ober-/Unterhitze
-  Oberhitze
-  Unterhitze
-  Heißluft/Umluft
-  Grill
-  Auftauen
-  Pyrolyse
-  Gas
-  Energieeffizienzklasse (A^{-10%}, A^{-20%}, A⁺, A, B, C, D)

Kochfelder

-  Sensorgesteuert/TouchControl
-  Induktion
-  Bräter-Kochzone/Kombi-Kochzone
-  Zweikreis-Kochzone
-  Dreikreis-Kochzone
-  Restwärmanzeige
-  Gas
-  Breite (300, 600, 700, 780, 800, 900 mm)







Mikrowellen

-  Beleuchtung
-  Nischenmaß (360, 380 mm)
-  Breite (600 mm)

Dunstabzugshauben

-  Vlies-/Acrylfettfilter
-  Metallfettfilter
-  Beleuchtung
-  Breite (600, 900 mm)

Geschirrspüler und Waschmaschinen

-  Wasserstop/AquaStop
-  „Auto 3 in 1“-Funktion
-  XL-Geschirrspüler/Großraumgeschirrspüler
Bei Planungen in den Programmen bau-for-mat „Trend“ und Burger mit mindestens 15 cm Sockelhöhe. Im Programm „Cube 130“ uneingeschränkt und im Programm „Cucina Purista“ nicht möglich.
-  Breite (450, 600 mm)
-  Energieeffizienzklasse (A⁺⁺, A⁺, A, B, C, D)
-  Reinigungswirkungsstufe (A, B, C)
-  Trocknungswirkungsstufe (A, B, C)

Kundendienst Elica, Turboair



Deutschland	+49 180/ 5 01 44 11*, Fax: +49 7082/ 14 32 Mail: elica-kd@bock-services.de
Belgien	+49 7082 41 39 44
Spanien	+34 902 10 49 16
Frankreich	+33 478 76 30 30
Großbritannien	+44 1252 35 11 11
Italien	+39 199 16 61 69
Niederlande	+49 7082 41 39 44
Österreich	+49 7082 41 39 44
Schweiz	+49 7082 41 39 44

Firma Bock, Hr. Raphael Bock
Heinrich-Hertz-Str. 20, 75334 Straubenhardt

elica-kd@bock-services.de

infocalidad@elica.es

elicaservice@orange.fr

sales@dkcookerhoods.co.uk

assistentatecnica@elica.it

elica-kd@bock-services.de

elica-kd@bock-services.de

elica-kd@bock-services.de

Kundendienst NT-Air

Gebrüder Mayer, Neheimer Str. 10, 59469 Ense
Tel.: 0180/ 5 73 73 32 oder 02938/ 9 79 60, Fax: 02938/ 97 96 99



Schlepptürtechnik

Bei Kühlgeräten wird die Gerätetür an die Möbeltür, die mit dem Möbelkorpus durch eigene Scharniere verbunden ist, angekoppelt. So öffnen und schließen sich die beiden Türen gleichzeitig, bei einem Türöffnungswinkel von bis zu 95°.



Pyrolyse

Nach der Aktivierung der Pyrolytischen Selbstreinigung werden nahezu alle Rückstände vom Backen, Braten und Grillen zu Asche zersetzt und können einfach mit einem Tuch weggewischt werden. Der Backofinnenraum reinigt sich einschließlich pyrolysegeeignetem Zubehör selbständig. Chemische Reinigungsmittel werden damit überflüssig.



Sensorgesteuert/TouchControl

Mit TouchControl ist eine besonders bequeme Steuerung von Herden, Backöfen und Kochfeldern möglich. Ein Fingertipp genügt. Darüberhinaus können die glatten Oberflächen besonders einfach gereinigt werden.



Metallfettfilter

Zur Reinigung können die Metallfettfilter der Dunstabzüge bequem herausgenommen und einfach in die Geschirrspülmaschine gestellt werden. Spitzenmodelle verfügen über eine elektronische Sättigungsanzeige.



Wasserstop/AquaStop

Dieses schnelle Sicherheitssystem verhindert Wasserschäden absolut zuverlässig – unabhängig vom Stromnetz. So kann man die Geschirrspülmaschine und Waschmaschine auch in Abwesenheit oder nachts beruhigt laufen lassen.



Neuheiten



Festtürtechnik

Die Möbeltür bei Kühlgeräten wird direkt auf die Gerätetür montiert. Das ermöglicht einen besonders weiten Türöffnungswinkel bis zu 115° und einen Selbstschließeffect ab ca. 20°. Auch schwere Möbeltüren schließen dauerhaft gut.



Energieeffizienzklasse

Nach einer Richtlinie der EU-Kommission müssen neben den Kühlgeräten, Geschirrspülern und Waschmaschinen auch Elektroherde und -backöfen mit einem Energie-Etikett versehen werden. Neben dem tatsächlichen Energieverbrauch wird auf dem Etikett durch die Klassifizierung von A+ bis D auch angegeben, ob das entsprechende Gerät unter oder über dem durchschnittlichen Energieverbrauch gemäß Richtlinie liegt.



Induktion













Bei Kochfeldern mit Induktionsbeheizung erzeugen magnetische Wirbelströme die Hitze direkt im Metallkochgeschirr, wo sie sich schnell verteilt, während das Kochfeld nur wenig erwärmt wird. Die Ankochzeiten sind, je nach Kochgeschirr und Menge bis zu 30%, bei Aktivierung der Powerstufe um bis zu 55% geringer als bei HighSpeed-Heizkörpern, die Regelung ist exakt, feinfühlig und schnell. Auch in puncto Sicherheit ist die Induktionsbeheizung herausragend: Denn es entsteht nur dann Hitze, wenn ein geeignetes Kochgeschirr aus Metall auf der Kochzone steht.

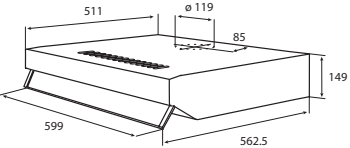



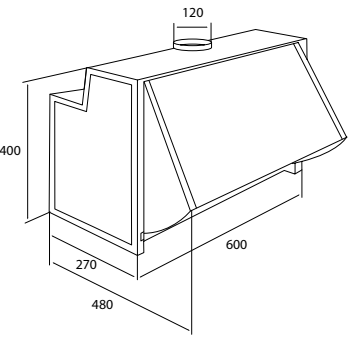



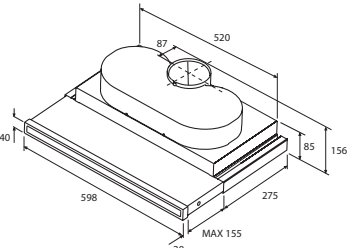

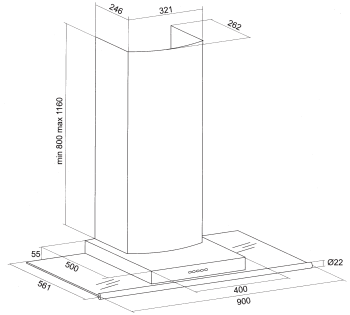

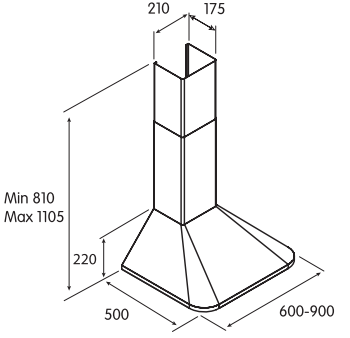

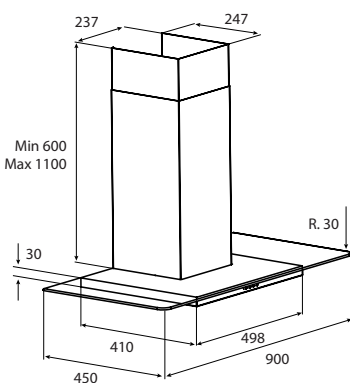





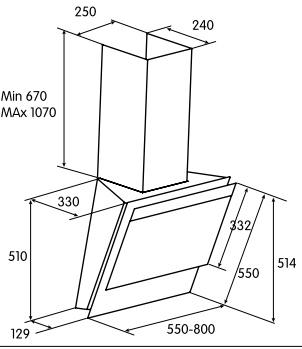

Energieeffizienzklasse, Reinigungs- & Trocknungswirkungsklasse

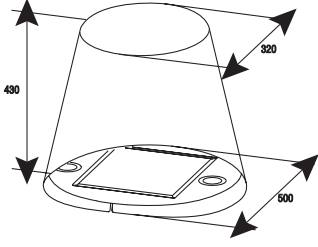

Ausgefeilte Elektronik und Sensortechnik machen es möglich. Bis auf traumhafte Werte von nur 10 Litern Wasser und 0,9 kWh Strom lässt sich der Verbrauch bei voller Beladung senken: Darum Energie-Effizienz Bestbewertung mit dem Prädikat A. Bei vielen Geräten ebenso in der Reinigungs- und Trocknungswirkungsklasse. Auch die Geräuschdämmung leistet Vorbildliches.



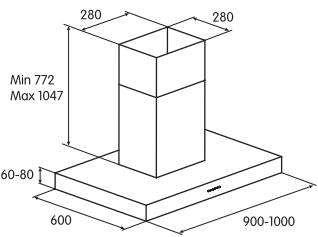

	Beschreibung	Ausführung	Kurzbezeichnung	N	
  	 <p>Turboair Unterbauhaube • Breite: 60 cm</p> <p>Ausstattung</p> <ul style="list-style-type: none"> • Abluft- oder Umluftbetrieb (bei Umluftbetrieb Aktivkohlefilter nachrüsten) • Schiebeschalter • Vliesfettfilter • Edelstahl Frontblende • Arbeitsplatzbeleuchtung: 2 x 40 W Glühlampen <p>Technische Ausstattung</p> <ul style="list-style-type: none"> • Abluftleistung freiblasend bei Anschlussstutzen 125 mm Ø: 280 m³/h • Gesamthöhe der Haube: 150 mm • Schachtmaße: 360-650 mm • Anschlusswert: 180 W <p>Sonderzubehör</p> <ul style="list-style-type: none"> • Schacht • 1 x Aktivkohlefilter 	Sabaudia	Metallfarbig	ETU 4042 E	76
	<p>Edelstahl</p> <p>ETU 8011 E ETU 8430</p> <p>46 24</p>				
 	 <p>Turboair Zwischenbauhaube • Breite: 60 cm</p> <p>Ausstattung</p> <ul style="list-style-type: none"> • Metallfarben lackiert • Schiebeschalter mit 3 Stufen • Arbeitsplatzbeleuchtung: 2 x 40 W Glühlampen <p>Technische Daten</p> <ul style="list-style-type: none"> • Abluftleistung: 270 m³/h • Anschlussstutzen: 120 mm Ø • Anschlusswert: 210 Watt <p>Sonderzubehör</p> <ul style="list-style-type: none"> • 1 x Aktivkohlefilter 	Caracalla	Metallfarbig	ETU 4049	120
	<p>ETU 8431</p> <p>24</p>				
  	 <p>Turboair Flachschildhaube • Breite: 60 cm</p> <p>Ausstattung</p> <ul style="list-style-type: none"> • 2 Lüftermotoren • Metallfarben lackiert • Leicht entnehmbarer Metallfettfilter, spülmaschinegeeignet • Schiebeschalter mit 3 Stufen • Edelstahl Griffleiste • Arbeitsplatzbeleuchtung: 2 x 40 W Glühlampen <p>Technische Daten</p> <ul style="list-style-type: none"> • Abluftleistung: 430 m³/h • Anschlussstutzen: 120 mm Ø • Edelstahlfarbige Griffleiste, graue Endkappen • Anschlusswert: 320 W <p>Sonderzubehör</p> <ul style="list-style-type: none"> • 2 x Aktivkohlefilter 	Brera	Metallfarbig	ETU 4050	142
	<p>2 x ETU 8432</p> <p>2 x 24</p>				

	Beschreibung	Ausführung	Kurzbezeichnung	N	
	 <p>Abb. zeigt Ischia 90 - Breite 90 cm</p> 	Turboair Kamin-Dunstabzugshaube Ischia 60 - Breite 60 cm Ischia 90 - Breite 90 cm	Edelstahl/Glas Edelstahl/Glas	ETU 4022 E ETU 4023 E	610 696
	<p>Ausstattung</p> <ul style="list-style-type: none"> • LED-Anzeige mit elektronischer Steuerung • Nachlaufstufe mit 5 min. Intensivstufe • Sättigungsanzeige für Metallfettfilter • Metallfettfilter, auswaschbar • Arbeitsplatzbeleuchtung: 2 x 20 W Halogen <p>Technische Daten</p> <ul style="list-style-type: none"> • Abluftleistung freiblasend bei Anschlussstutzen 150 mm Ø: 570 m³/h, Intensivstufe 800 m³/h • Gesamthöhe der Haube: 855-1215 mm • Anschlusswert: 240 W <p>Sonderzubehör</p> <ul style="list-style-type: none"> • 1 x Aktivkohlefilter 	ETU 8436	24		
		Turboair Kamin-Dunstabzugshaube Ticino 60 - Breite 60 cm Ticino 90 - Breite 90 cm	Edelstahl Edelstahl	ETU 4078 E ETU 4079 E	248 280
		<p>Ausstattung</p> <ul style="list-style-type: none"> • Mechanische Drucktastensteuerung • Metallfettfilter, auswaschbar • Arbeitsplatzbeleuchtung: 2 x 20 W Halogen <p>Technische Daten</p> <ul style="list-style-type: none"> • Abluftleistung: 640 m³/h • Anschlussstutzen: 150 mm Ø • Gesamthöhe der Haube: 890-1280 mm • Anschlusswert: 230 W <p>Sonderzubehör</p> <ul style="list-style-type: none"> • 1 x Aktivkohlefilter (1 Set mit 2 Kohlefiltern) 	ETU 8436	24	
	 <p>Abb. zeigt Sempione 90 - Breite 90 cm</p> 	Turboair Kamin-Dunstabzugshaube Sempione 60 - Breite 60 cm Sempione 90 - Breite 90 cm	Edelstahl/Glas Edelstahl/Glas	ETU 4053 E ETU 4054 E	440 444
	<p>Ausstattung</p> <ul style="list-style-type: none"> • Mechanische Drucktastensteuerung • Metallfettfilter, auswaschbar • Arbeitsplatzbeleuchtung: 2 x 20 W Halogen <p>Technische Daten</p> <ul style="list-style-type: none"> • Abluftleistung: 450 m³/h • Anschlussstutzen: 150 mm Ø • Gesamthöhe der Haube: 630-1130 mm • Anschlusswert: 170 W <p>Sonderzubehör</p> <ul style="list-style-type: none"> • 1 x Aktivkohlefilter (1 Set mit 2 Kohlefiltern) 	ETU 8435	24		

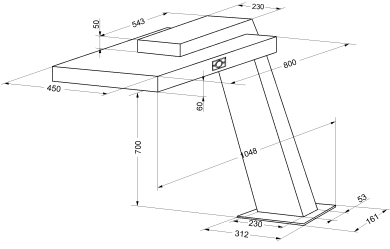
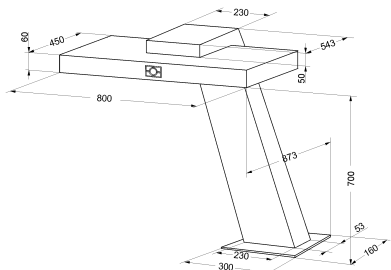
	Beschreibung	Ausführung	Kurzbezeichnung	N	
    	 <p>Turboair Kamin-Dunstabzugshaube</p> <ul style="list-style-type: none"> • Diva 55 • Diva 80 <p>Ausstattung</p> <ul style="list-style-type: none"> • Metallfettfilter, auswaschbar • Arbeitsplatzbeleuchtung: 2 x 20 W Halogen <p>Technische Daten</p> <ul style="list-style-type: none"> • Abluftleistung: 730 m³/h • Anschlussstutzen: 150 mm Ø • Gesamthöhe der Haube: min. 1180, max. 1580 mm • Anschlusswert: 290 W <p>Sonderzubehör</p> <ul style="list-style-type: none"> • 2 x Aktivkohlefilter 		Edelstahl/ Glas Schwarz	ETU 4084 E ETU 4085 E	1040 1130
	<p>Abb. zeigt Diva 80 - Breite 80 cm</p> 			2 x ETU 8437	2 x 24
  	 <p>Turboair Kochinselhaube</p> <ul style="list-style-type: none"> • Breite: 50 cm <p>Ausstattung</p> <ul style="list-style-type: none"> • 1 x Aktivkohlefilter • Arbeitsplatzbeleuchtung: 2 x 20 W Halogen <p>Technische Daten</p> <ul style="list-style-type: none"> • Abluftleistung: 500 m³/h • Anschlussstutzen: 120 mm Ø • Gesamthöhe der Haube: 430 mm • Anschlusswert: 210 W <p>Sonderzubehör</p> <ul style="list-style-type: none"> • 1 x Aktivkohlefilter • Wandbefestigung 	Gioia Gioia Gioia	Edelstahl Weiß Pink	ETU 4065 E ETU 4065 W ETU 4065 P	1060 702 702
				ETU 8439 ETU 8013	54 114
   	 <p>Turboair Kochinselhaube</p> <ul style="list-style-type: none"> • Breite: 90 cm <p>Ausstattung</p> <ul style="list-style-type: none"> • Display mit elektronischer Steuerung mit Nachlaufstufe und Sättigungsanzeige für Metallfettfilter • Metallfettfilter, auswaschbar • Arbeitsplatzbeleuchtung: 4 x 10 W Halogen <p>Technische Daten</p> <ul style="list-style-type: none"> • Abluftleistung: 750 m³/h • Anschlussstutzen 150 mm Ø • Gesamthöhe der Haube: min. 852, max. 1127 mm • Anschlusswert: 240 W <p>Sonderzubehör</p> <ul style="list-style-type: none"> • 1 x Aktivkohlefilter 	Arena LUX	Edelstahl	ETU 4086 E	938
				ETU 8436	24

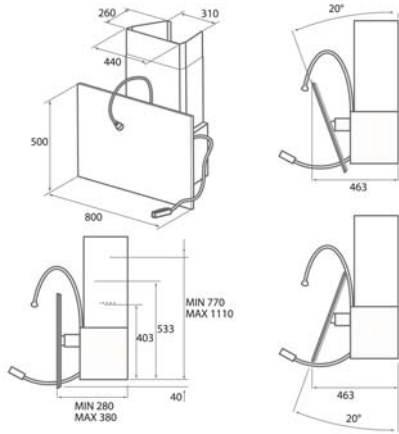
	Beschreibung	Ausführung	Kurzbezeichnung	N
	 <p>Turboair Kochinselhaube • Breite: 80 cm</p> <p>Ausstattung</p> <ul style="list-style-type: none"> • Arm kann um 90° nach links oder recht gedreht werden • LED Anzeige mit elektronischer Steuerung • Nachlaufstufe und Fettfiltersättigungsanzeige • Metallfettfilter, auswaschbar • Arbeitsplatzbeleuchtung: 3 x 20 W Halogen <p>Technische Daten</p> <ul style="list-style-type: none"> • Abluftleistung freiblasend bei Anschlussstutzen 150 mm Ø: 650 m³/h • Anschlusswert: 260 W <p>Sonderzubehör</p> <ul style="list-style-type: none"> • 2 x Aktivkohlefilter  	<p>PH 6200 HQ Edelstahl</p>	<p>ETU 4048 E</p> <p>2 x ETU 8421</p>	<p>1774</p> <p>2 x 24</p>

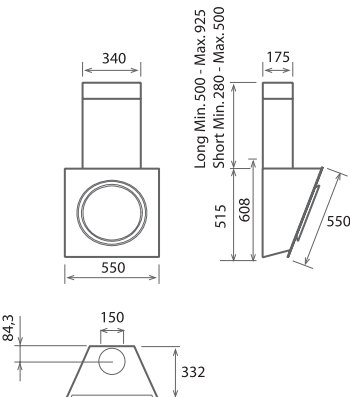
	Beschreibung	Ausführung	Kurzbezeichnung	N
	 <p>Elica Kamin-Dunstabzugshaube • Breite: 80 cm</p> <p>Ausstattung</p> <ul style="list-style-type: none"> • Soft-Touch-Tastenfeld 3S • Metallfettfilter, auswaschbar • Arbeitsplatzbeleuchtung: 2 x 20 W Halogen + 1 x 2 W LED <p>Technische Daten</p> <ul style="list-style-type: none"> • Abluftleistung: 250-580 m³/h • Anschlussstutzen: 120-150 mm Ø • Betriebsgeräusch: 46-65 dB • Gesamthöhe der Haube: 770-1110 mm • Anschlusswert: 235 W 	<p>Stone Gallery</p> <p>Schieferplatte Schwarz</p>	<p>ETU 4063</p>	<p>1134</p>
	 <p>Elica Kamin-Dunstabzugshaube • Breite: 55 cm</p> <p>Ausstattung</p> <ul style="list-style-type: none"> • Soft-Touch-Tastenfeld 3S • Metallfettfilter, auswaschbar • Long Life Filter • Arbeitsplatzbeleuchtung: 2 x 20 W Halogen <p>Technische Daten</p> <ul style="list-style-type: none"> • Abluftleistung: 270-650 m³/h • Anschlussstutzen: 150 mm Ø • Betriebsgeräusch: 42-64 dB • Gesamthöhe der Haube: 608 mm • Anschlusswert: 290 W <p>Sonderzubehör</p> <ul style="list-style-type: none"> • Kaminsset 460-475 mm • Kaminsset 240-270 mm • 1 x Aktivkohlefilter 	<p>Mini Om Mini Om</p> <p>Glas Weiß Glas Schwarz</p> <p>Edelstahl Edelstahl</p>	<p>ETU 4064 W ETU 4064 S</p> <p>ETU 8014 ETU 8015 ETU 8438</p>	<p>1656 1656</p> <p>170 152 42</p>

	Beschreibung	Ausführung	Kurzbezeichnung	N
	<p>Elica Kamin-Dunstabzugshaube • Breite: 55 cm</p> <p>Ausstattung</p> <ul style="list-style-type: none"> • Magic wand • Metallfettfilter, auswaschbar • Arbeitsplatzbeleuchtung: 4 x 20 W Halogen + 2 x 20 W Halogen <p>Technische Daten</p> <ul style="list-style-type: none"> • Abluftleistung: 250-500 (610) m³/h • Anschlussstutzen: 150 mm Ø • Betriebsgeräusch: 43-60 (65) dB • Gesamthöhe der Haube: 406 mm • Anschlusswert: 420 W <p>Sonderzubehör</p> <ul style="list-style-type: none"> • 1 x Aktivkohlefilter 	<p>Alba Cubo IX/A/55</p> <p>Edelstahl/ Glas Weiß</p>	<p>ETU 4068 E</p> <p>ETU 8451</p>	<p>1410</p> <p>30</p>
	<p>Elica Kamin-Dunstabzugshaube • Breite: 80 cm</p> <p>Ausstattung</p> <ul style="list-style-type: none"> • Tippschaltung 3S+I • Metallfettfilter, auswaschbar • Arbeitsplatzbeleuchtung: 2 x 20 W Halogen <p>Technische Daten</p> <ul style="list-style-type: none"> • Abluftleistung: 290-570 (720) m³/h • Anschlussstutzen: 150 mm Ø • Betriebsgeräusch: 46-64 (69) dB • Gesamthöhe der Haube: 610-1110 mm • Anschlusswert: 290 W <p>Sonderzubehör</p> <ul style="list-style-type: none"> • 1 x Aktivkohlefilter 	<p>Galaxy BLIX/A/80</p> <p>Galaxy WHIX/A/80</p> <p>Galaxy BL/A/80</p> <p>Galaxy WH/A/80</p> <p>Edelstahl/ Glas Schwarz</p> <p>Edelstahl/ Glas Weiß</p> <p>Schwarz lackiert/ Glas Schwarz</p> <p>Weiß lackiert/ Glas Weiß</p>	<p>ETU 4069</p> <p>ETU 4070</p> <p>ETU 4071</p> <p>ETU 4072</p> <p>ETU 8435</p>	<p>908</p> <p>908</p> <p>908</p> <p>908</p> <p>24</p>



Abb. zeigt Galaxy BLIX/A/80



Abb. zeigt Galaxy WHIX/A/80



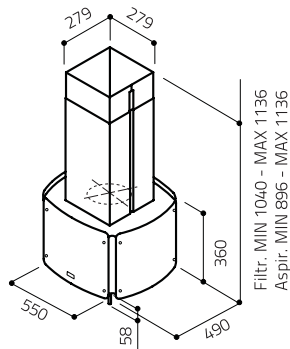



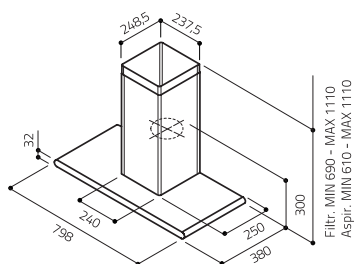

Abb. zeigt Galaxy BL/A/80



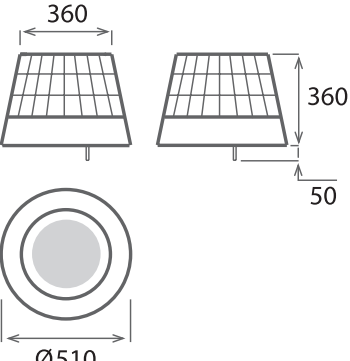



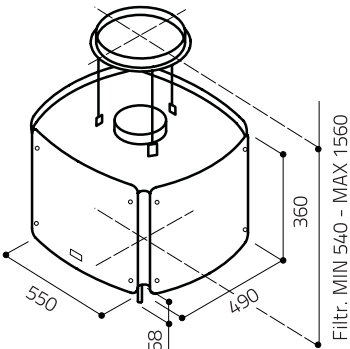





Abb. zeigt Galaxy WH/A/80





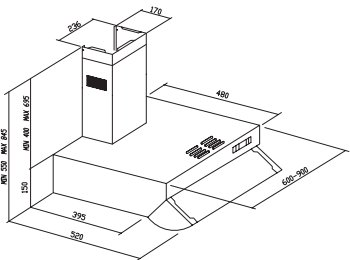

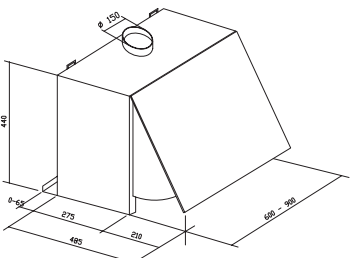

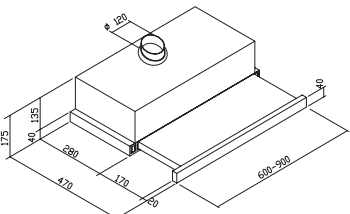
	Beschreibung	Ausführung	Kurzbezeichnung	N
	 <p>Elica Kochinselhaube • Breite: 51 cm Ø</p> <p>Ausstattung • Magic wand • 1 x Aktivkohlefilter • Long Life Filter • Arbeitsplatzbeleuchtung: 1 x 40 W Halogen + 3 x 40 W</p> <p>Technische Daten • Abluftleistung: 170-350 (480) m³/h • Anschlussstutzen: 150 mm Ø • Betriebsgeräusch: 38-58 (65) dB • Gesamthöhe der Haube: 360 mm • Anschlusswert: 290 W</p> <p>Sonderzubehör • 1 x Aktivkohlefilter</p> 	<p>Victoria Edelstahl/Glas</p>	<p>ETU 4066</p> <p>ETU 8441</p>	<p>2826</p> <p>24</p>
	 <p>Elica Kochinselhaube • Breite: 55 cm</p> <p>Ausstattung • Magic wand • Metallfettfilter, auswaschbar • Arbeitsplatzbeleuchtung: 6 x 20 W Halogen + 4 x 20 W Halogen</p> <p>Technische Daten • Abluftleistung: 250-500 (610) m³/h • Anschlussstutzen: 150 mm Ø • Betriebsgeräusch: 43-60 (65) dB • Gesamthöhe der Haube: 406 mm • Anschlusswert: 500 W</p> <p>Sonderzubehör • Kaminset • 1 x Aktivkohlefilter</p>  <p>Abb. zeigt Alba Cubo IS IX/F/55 Abb. zeigt Alba Cubo IS IX/F/55 mit Kaminset</p> 	<p>Alba Cubo IS IX/F/55 Edelstahl/ Glas Weiß</p> <p>Edelstahl</p>	<p>ETU 4073</p> <p>ETU 8017 E ETU 8451</p>	<p>1610</p> <p>258 30</p>



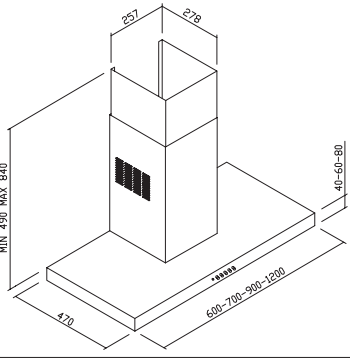

	Beschreibung	Ausführung	Kurzbezeichnung	N			
	 Abb. zeigt Adagio BL/F/90	Adagio BL/F/90 Adagio WH/F/90 Adagio IX/F/90	Edelstahl/ Glas Schwarz Edelstahl/ Glas Weiß Edelstahl	3082 3082 2608			
	 Abb. zeigt Adagio WH/F/90				Elica Kochinselhaube • Breite: 80 cm Ausstattung • Tippschaltung 3S+I • Metallfettfilter, auswaschbar • Aktivkohlefilter • Arbeitsplatzbeleuchtung: 1 x 14 W Neon Technische Daten • Abluftleistung: 270-580 (800) m³/h • Anschlussstutzen: 150-200 mm Ø • Betriebsgeräusch: 38-48 (58) dB • Gesamthöhe der Haube: 740 + 300 mm • Anschlusswert: 250 W Sonderzubehör • 1 x Aktivkohlefilter (1 Set mit 2 Kohlefiltern)	ETU 4074 ETU 4075 ETU 4076 ETU 8452	76
	 Abb. zeigt Adagio IX/F/90						
							
	  	Cloud Nine WH/A/120	Edelstahl/ Glas Weiß	2614 56			
	Elica Kochinselhaube • Breite: 120 cm, Tiefe: 65 cm Ausstattung • Fernbedienung 3S+I • Metallfettfilter, auswaschbar • Arbeitsplatzbeleuchtung: 1 x 21 W Neon Technische Daten • Abluftleistung: 320-650 (740) m³/h • Anschlussstutzen: 150mm Ø • Betriebsgeräusch: 49-65 (88) dB • Gesamthöhe der Haube: 150 mm • Anschlusswert: 230 W Sonderzubehör • 1 x Aktivkohlefilter				ETU 4077 ETU 8455		

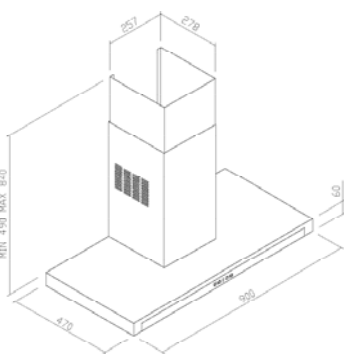
	Beschreibung	Ausführung	Kurzbezeichnung	N
   	 <p>Integrata Dunstabzugshaube</p> <ul style="list-style-type: none"> • Für Wandmontage <p>Ausstattung</p> <ul style="list-style-type: none"> • 3 Leistungsstufen • Regelbar durch Drucktasten • Aluminiumfettfilter • Arbeitsplatzbeleuchtung: 2 x 20 W • Umluftbetrieb mit Aktivkohlefilter möglich <p>Technische Daten</p> <ul style="list-style-type: none"> • Abluftleistung: max. 650 m³/h • Anschlussstutzen: 150 mm Ø • Anschlusswert: 215 W <p>Sonderzubehör</p> <ul style="list-style-type: none"> • 1 x Aktivkohlefilter (1 Set mit 2 Kohlefiltern) 	Breite 60 cm Breite 90 cm Edelstahl Edelstahl	ETU 4087 E ETU 4088 E	638 714
			ETU 8456	34

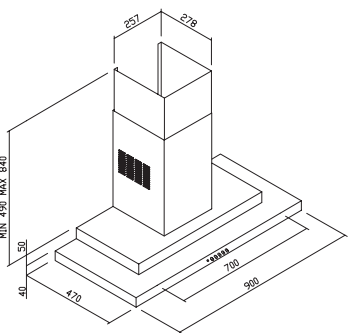

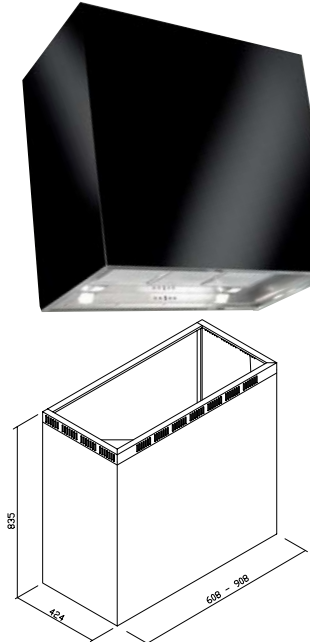

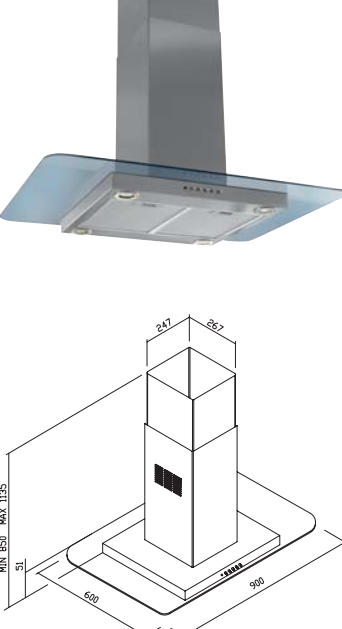
	Beschreibung	Ausführung	Kurzbezeichnung	N
	 <p>NT-AIR Unterbauhaube • Breite: 60 cm</p> <p>Ausstattung</p> <ul style="list-style-type: none"> • Ab- oder Umluftbetrieb (bei Umluft nur ein Kohlefilter) • Schiebeschalter • Aluminiumfiltermatte, spülmaschinengeeignet • Edelstahl Frontblende • Arbeitsplatzbeleuchtung: 1 x 40 W Glühlampe <p>Technische Daten</p> <ul style="list-style-type: none"> • Abluftleistung freiblasend bei Anschlussstutzen 125 mm Ø: 250 m³/h • Gesamthöhe der Haube: 150 mm • Schachtmaß: 400-695 mm • Anschlusswert: 140 W <p>Sonderzubehör</p> <ul style="list-style-type: none"> • Schacht • 1 x Aktivkohlefilter (Typ A) 	<p>STD 702</p> <p>New Grey</p> <p>Edelstahl</p>	<p>ENT 4005</p> <p>ENT 8405 E ENT 8406</p>	<p>76</p> <p>42 14</p>
	 <p>NT-AIR Zwischenbauhaube • Breite: 60 cm</p> <p>Ausstattung</p> <ul style="list-style-type: none"> • Schiebeschalter mit 3 Stufen • Leicht entnehmbare Metallfettfilter, spülmaschinengeeignet • Arbeitsplatzbeleuchtung: 2 x 20 W Halogen <p>Technische Daten</p> <ul style="list-style-type: none"> • Anschluss: 150 mm Ø • Abluftleistung: 450 m³/h • Gesamthöhe der Haube: 440 mm • Anschlusswert: 220 W <p>Sonderzubehör</p> <ul style="list-style-type: none"> • 2 x Aktivkohlefilter (Typ A) 	<p>TGR 04</p> <p>New Grey</p>	<p>ENT 4006</p> <p>2 x ENT 8406</p>	<p>162</p> <p>2 x 14</p>
	 <p>NT-AIR Flachlüfterhaube • Breite: 60 cm</p> <p>Ausstattung</p> <ul style="list-style-type: none"> • 2 Lüftermotoren • Metallfarben lackiert (New Grey) • Leicht entnehmbare Metallfettfilter, spülmaschinengeeignet • 2 Schalter, 1 x Licht und 1 x Geschwindigkeit • Griffleiste Edelstahl • Arbeitsplatzbeleuchtung: 2 x 40 W Glühlampen <p>Technische Daten</p> <ul style="list-style-type: none"> • Anschlussstutzen: 125 mm Ø • Abluftleistung: 450 m³/h • Gesamthöhe der Haube: 175 mm • Anschlusswert: 440 W <p>Sonderzubehör</p> <ul style="list-style-type: none"> • 2 x Aktivkohlefilter (Typ A) 	<p>TLC IX</p> <p>New Grey</p>	<p>ENT 4007</p> <p>2 x ENT 8406</p>	<p>144</p> <p>2 x 14</p>

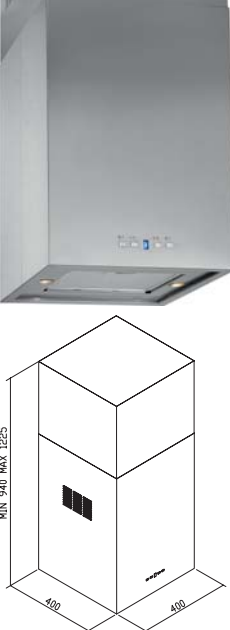



	Beschreibung	Ausführung	Kurzbezeichnung	N
	<p>NT-AIR Flachlüfterhaube</p> <p>TLC S-TCL - Breite 60 cm TLC S-TCL - Breite 90 cm</p> <p>Ausstattung</p> <ul style="list-style-type: none"> • Elektronische Touch Screen Schaltung • Nachlaufstufe • Leicht entnehmbarer Metallfettfilter, spülmaschinengeeignet • Arbeitsplatzbeleuchtung: 2 x 20 W Halogen <p>Technische Daten</p> <ul style="list-style-type: none"> • Anschlussstutzen: 150 mm Ø • Abluftleistung: 900 m³/h • Anschlusswert: 360 W <p>Sonderzubehör</p> <ul style="list-style-type: none"> • 2 x Aktivkohlefilter (Typ A) 	Edelstahl/Glas Edelstahl/Glas	ENT 4049 E ENT 4050 E	542 568
	<p>2 x ENT 8406</p> <p>2 x 14</p>			
	<p>NT-AIR Kamin-Dunstabzugshaube</p> <p>CH 105 E - Breite 60 cm CH 105 E - Breite 90 cm</p> <p>Ausstattung</p> <ul style="list-style-type: none"> • Schiebeschalter rechts • Leicht entnehmbarer Metallfettfilter, spülmaschinengeeignet • Arbeitsplatzbeleuchtung: 2 x 40 W Glühlampen <p>Technische Daten</p> <ul style="list-style-type: none"> • Anschlussstutzen: 150/125 mm Ø • Abluftleistung: 450 m³/h • Gesamthöhe der Haube: 660-870 mm • Anschlusswert: 260 W <p>Sonderzubehör</p> <ul style="list-style-type: none"> • 2 x Aktivkohlefilter (Typ A) 	Edelstahl Edelstahl	ENT 4008 E ENT 4009 E	184 206
	<p>2 x ENT 8406</p> <p>2 x 14</p>			
	<p>NT-AIR Kamin-Dunstabzugshaube</p> <p>CH 109 - Breite 60 cm CH 109 - Breite 90 cm</p> <p>Ausstattung</p> <ul style="list-style-type: none"> • Mechanische Drucktastensteuerung • Leicht entnehmbarer Metallfettfilter, spülmaschinengeeignet • Arbeitsplatzbeleuchtung: 2 x 40 W Glühlampen <p>Technische Daten</p> <ul style="list-style-type: none"> • Anschlussstutzen: 150/125 mm Ø • Abluftleistung: 600 m³/h • Gesamthöhe der Haube: 655-1015 mm • Anschlusswert: 300 W <p>Sonderzubehör</p> <ul style="list-style-type: none"> • 2 x Aktivkohlefilter (Typ A) 	Edelstahl Edelstahl	ENT 4010 E ENT 4011 E	286 312
	<p>2 x ENT 8406</p> <p>2 x 14</p>			

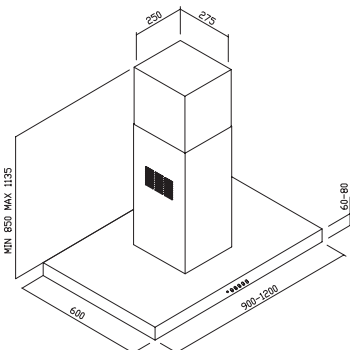

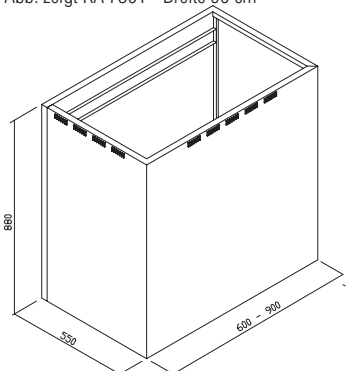

	Beschreibung	Ausführung	Kurzbezeichnung	N
	 <p>Abb. zeigt KA 101 H6 - Breite 90 cm</p> 	<p>NT-AIR Kamin-Dunstabzugshaube</p> <p>KA 101 H6 - Breite 60 cm KA 101 H6 - Breite 90 cm</p> <p>Ausstattung</p> <ul style="list-style-type: none"> • Mechanische Drucktastensteuerung • Leicht entnehmbarer Metallfettfilter, spülmaschinengeeignet • Arbeitsplatzbeleuchtung: 2 x 20 W Halogen <p>Technische Daten</p> <ul style="list-style-type: none"> • Anschlussstutzen: 150 mm Ø • Abluftleistung: 600 m³/h • Gesamthöhe der Haube: 550-900 mm • Anschlusswert: 260 W <p>Sonderzubehör</p> <ul style="list-style-type: none"> • 1 x Aktivkohlefilter (Typ B) 	<p>Edelstahl Edelstahl</p> <p>ENT 4016 E ENT 4017 E</p> <p>ENT 8407</p>	<p>428 454</p> <p>30</p>
	 <p>Abb. zeigt KA 1012 - Breite 90 cm</p> 	<p>NT-AIR Kamin-Dunstabzugshaube</p> <p>KA 1012 - Breite 60 cm KA 1012 - Breite 90 cm</p> <p>Ausstattung</p> <ul style="list-style-type: none"> • Elektronische Touch Screen Schaltung • Nachlaufstufe • Leicht entnehmbarer Metallfettfilter, spülmaschinengeeignet • Arbeitsplatzbeleuchtung: 3 x 20 W Halogen <p>Technische Daten</p> <ul style="list-style-type: none"> • Anschlussstutzen: 150 mm Ø • Abluftleistung: 900 m³/h • Gesamthöhe der Haube: 550-900 mm • Anschlusswert: 380 W <p>Sonderzubehör</p> <ul style="list-style-type: none"> • 1 x Aktivkohlefilter (Typ B) 	<p>Edelstahl Edelstahl</p> <p>ENT 4031 E ENT 4032 E</p> <p>ENT 8407</p>	<p>734 784</p> <p>30</p>
 	<p>NT-AIR Kamin-Dunstabzugshaube</p> <p>• Breite: 90 cm</p> <p>Ausstattung</p> <ul style="list-style-type: none"> • Mechanische Drucktastensteuerung • Leicht entnehmbarer Metallfettfilter, spülmaschinengeeignet • Arbeitsplatzbeleuchtung: 2 x 20 W Halogen <p>Technische Daten</p> <ul style="list-style-type: none"> • Anschlussstutzen: 150 mm Ø • Abluftleistung: 600 m³/h • Gesamthöhe der Haube: 580-930 mm • Anschlusswert: 275 W <p>Sonderzubehör</p> <ul style="list-style-type: none"> • 1 x Aktivkohlefilter (Typ B) 	<p>KA 108</p> <p>Edelstahl</p>	<p>ENT 4001 E</p> <p>ENT 8407</p>	<p>446</p> <p>30</p>

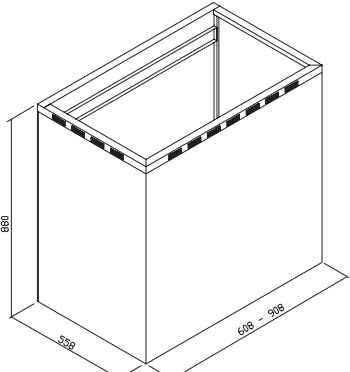
	Beschreibung	Ausführung	Kurzbezeichnung	N
	<p>NT-AIR Kamin-Dunstabzugshaube</p> <p>KA 7330 - Breite 60* cm KA 7330 - Breite 90* cm KA 7330 - Breite 60* cm KA 7330 - Breite 90* cm</p> <p>Ausstattung</p> <ul style="list-style-type: none"> Elektronische Steuerung Leicht entnehmbarer Metallfettfilter, spülmaschinengeeignet Arbeitsplatzbeleuchtung: 2 x 20 W Halogen <p>Technische Daten</p> <ul style="list-style-type: none"> Anschlusstutzen: 150 mm Ø Abluftleistung: 900 m³/h Gesamthöhe der Haube: 835 mm Anschlusswert: 360 W <p>Sonderzubehör</p> <ul style="list-style-type: none"> 1 x Aktivkohlefilter (Typ B) <p>*= Breite 60/90 cm plus 8 mm für Glasaufdoppelung beachten!</p> 	<p>Glas Weiß Glas Weiß Glas Schwarz Glas Schwarz</p>	<p>ENT 4036 ENT 4037 ENT 4038 ENT 4039</p> <p>ENT 8407</p>	<p>1288 1516 1252 1426</p> <p>30</p>
	<p>NT-AIR Kochinselhaube</p> <p>KA 122</p> <ul style="list-style-type: none"> Breite: 90 cm, Tiefe: 60 cm <p>Ausstattung</p> <ul style="list-style-type: none"> Mechanische Drucktastensteuerung Leicht entnehmbarer Metallfettfilter, spülmaschinengeeignet Arbeitsplatzbeleuchtung: 4 x 20 W Halogen <p>Technische Daten</p> <ul style="list-style-type: none"> Anschlusstutzen: 150 mm Ø Abluftleistung: 600 m³/h Gesamthöhe der Haube: 895-1180 mm Anschlusswert: 400 W <p>Sonderzubehör</p> <ul style="list-style-type: none"> 1 x Aktivkohlefilter (Typ B) 	<p>Edelstahl/Glas</p>	<p>ENT 4024 E</p> <p>ENT 8407</p>	<p>704</p> <p>30</p>
	<p>NT-AIR Kochinselhaube</p> <p>KA 124</p> <ul style="list-style-type: none"> Breite: 40 cm, Tiefe: 40 cm <p>Ausstattung</p> <ul style="list-style-type: none"> Elektronische Steuerung Leicht entnehmbarer Metallfettfilter, spülmaschinengeeignet Arbeitsplatzbeleuchtung: 2 x 20 W Halogen <p>Technische Daten</p> <ul style="list-style-type: none"> Anschlusstutzen: 150 mm Ø Abluftleistung: 900 m³/h Gesamthöhe der Haube: 940-1225 mm Anschlusswert: 360 W <p>Sonderzubehör</p> <ul style="list-style-type: none"> 1 x Aktivkohlefilter (Typ B) 	<p>Edelstahl</p>	<p>ENT 4003 E</p> <p>ENT 8407</p>	<p>832</p> <p>30</p>

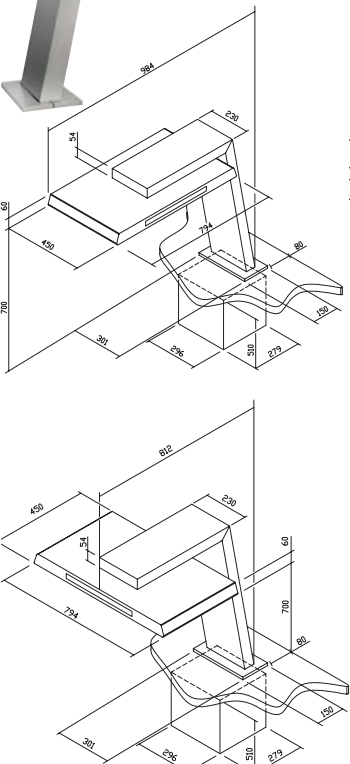
	Beschreibung	Ausführung	Kurzbezeichnung	N	
	 	KA 123	Edelstahl	ENT 4004 E	890
	<p>NT-AIR Kochinselhaube</p> <ul style="list-style-type: none"> • Breite: 40 cm Ø <p>Ausstattung</p> <ul style="list-style-type: none"> • Elektronische Steuerung mit Nachlaufautomatik • Leicht entnehmbarer Metallfettfilter, spülmaschineneeignet • Arbeitsplatzbeleuchtung: 2 x 20 W Halogen <p>Technische Daten</p> <ul style="list-style-type: none"> • Anschlussstutzen: 150 mm Ø • Abluftleistung: 900 m³/h • Gesamthöhe der Haube: 940-1225 mm • Anschlusswert: 360 W <p>Sonderzubehör</p> <ul style="list-style-type: none"> • 1 x Aktivkohlefilter (Typ B) 			ENT 8407	30
	 	KA 223 - Ø 40/70 cm KA 223 - Ø 40/90 cm	Edelstahl Edelstahl	ENT 4047 E ENT 4048 E	1340 1374
	<p>Abb. zeigt KA 223 - Ø 40/70 cm</p> <p>NT-AIR Kochinselhaube</p> <ul style="list-style-type: none"> • Glasschirm mit LED Beleuchtung • Fernbedienung • Leicht entnehmbarer Metallfettfilter, spülmaschineneeignet • Arbeitsplatzbeleuchtung: 3 x 20 W Halogen <p>Technische Daten</p> <ul style="list-style-type: none"> • Anschlussstutzen: 150 mm Ø • Abluftleistung: 900 m³/h • Gesamthöhe der Haube: 950-1100 mm • Anschlusswert: 380 W <p>Sonderzubehör</p> <ul style="list-style-type: none"> • 1 x Aktivkohlefilter (Typ B) 			ENT 8407	30
	 	KA 113	Edelstahl/Glas	ENT 4025 E	1012
	<p>NT-AIR Kochinselhaube</p> <ul style="list-style-type: none"> • Breite: 90 cm, Tiefe: 60 cm <p>Ausstattung</p> <ul style="list-style-type: none"> • Mechanische Drucktastensteuerung • Leicht entnehmbarer Metallfettfilter, spülmaschineneeignet • Arbeitsplatzbeleuchtung: 4 x 20 W Halogen <p>Technische Daten</p> <ul style="list-style-type: none"> • Anschlussstutzen: 150 mm Ø • Abluftleistung: 900 m³/h • Gesamthöhe der Haube: 900-1185 mm • Anschlusswert: 400 W <p>Sonderzubehör</p> <ul style="list-style-type: none"> • 1 x Aktivkohlefilter (Typ B) 			ENT 8407	30

	Beschreibung	Ausführung	Kurzbezeichnung	N
	 <p>NT-AIR Kochinselhaube • Breite: 90 cm, Tiefe: 60 cm</p> <p>Ausstattung</p> <ul style="list-style-type: none"> • Mechanische Drucktastensteuerung • Leicht entnehmbarer Metallfettfilter, spülmaschinengeeignet • Arbeitsplatzbeleuchtung: 4 x 20 W Halogen <p>Technische Daten</p> <ul style="list-style-type: none"> • Anschlussstutzen: 150 mm Ø • Abluftleistung: 900 m³/h • Gesamthöhe der Haube: 900-1185 mm • Anschlusswert: 400 W <p>Sonderzubehör</p> <ul style="list-style-type: none"> • 1 x Aktivkohlefilter (Typ B) 	<p>KA 102 Edelstahl</p>	<p>ENT 4026 E</p> <p>ENT 8407</p>	<p>1112</p> <p>30</p>
	 <p>NT-AIR Kochinselhaube • Tiefe: 55 cm</p> <p>Ausstattung</p> <ul style="list-style-type: none"> • Elektronische Steuerung • Leicht entnehmbarer Metallfettfilter, spülmaschinengeeignet • Arbeitsplatzbeleuchtung: 4 x 20 W Halogen <p>Technische Daten</p> <ul style="list-style-type: none"> • Anschlussstutzen: 150 mm Ø • Abluftleistung: 900 m³/h • Gesamthöhe der Haube: 880 mm • Anschlusswert: 400 W <p>Sonderzubehör</p> <ul style="list-style-type: none"> • 1 x Aktivkohlefilter (Typ B) <p>Abb. zeigt KA 7301 - Breite 90 cm</p> 	<p>KA 7301 - Breite 60 cm KA 7301 - Breite 90 cm Edelstahl Edelstahl</p>	<p>ENT 4040 E ENT 4041 E</p> <p>ENT 8407</p>	<p>1078 1348</p> <p>30</p>

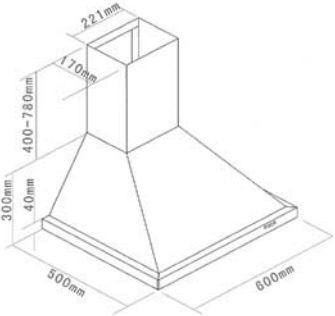

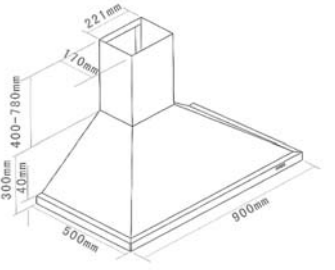

	Beschreibung	Ausführung	Kurzbezeichnung	N
	 <p>NT-AIR Kochinselhaube • Tiefe: 55* cm</p> <p>Ausstattung</p> <ul style="list-style-type: none"> • Elektronische Steuerung • Leicht entnehmbarer Metallfettfilter, spülmaschinengeeignet • Arbeitsplatzbeleuchtung: 4 x 20 W Halogen <p>Technische Daten</p> <ul style="list-style-type: none"> • Anschlussstutzen: 150 mm Ø • Abluftleistung: 900 m³/h • Gesamthöhe der Haube: 880 mm • Anschlusswert: 400 W <p>Sonderzubehör</p> <ul style="list-style-type: none"> • 1 x Aktivkohlefilter (Typ B) <p>*= Breite 60/90 cm und Tiefe 55 cm plus 8 mm für Glasaufdoppelung beachten!</p> 	<p>KA 7331 - Breite 60* cm KA 7331 - Breite 90* cm KA 7331 - Breite 60* cm KA 7331 - Breite 90* cm</p> <p>Glas Weiß Glas Weiß Glas Schwarz Glas Schwarz</p>	<p>ENT 4042 ENT 4043 ENT 4044 ENT 4045</p> <p>ENT 8407</p>	<p>1724 2096 1650 2036</p> <p>30</p>
	 <p>NT-AIR Kochinselhaube • Breite: 80 cm</p> <p>Ausstattung</p> <ul style="list-style-type: none"> • Arm kann um 90° nach links oder rechts gedreht werden • Elektronische Touch Screen Schaltung • Nachlaufstufe • Leicht entnehmbarer Metallfettfilter, spülmaschinengeeignet • Arbeitsplatzbeleuchtung: 4 x 20 W Halogen <p>Technische Daten</p> <ul style="list-style-type: none"> • Anschlussstutzen: 150 mm Ø • Abluftleistung: 900 m³/h • Anschlusswert: 400 W <p>Sonderzubehör</p> <ul style="list-style-type: none"> • 1 x Aktivkohlefilter (Typ B) 	<p>KA 7800</p> <p>Edelstahl</p>	<p>ENT 4046 E</p> <p>ENT 8407</p>	<p>1602</p> <p>30</p>

	Beschreibung	Ausführung	Kurzbezeichnung	N
	<div data-bbox="178 212 529 526">  </div> <div data-bbox="178 548 438 571"> <p>Abb. zeigt RH 6090 - Breite 60 cm</p> </div> <div data-bbox="199 593 534 907">  </div> <div data-bbox="178 963 529 1198">  </div> <div data-bbox="178 1198 438 1220"> <p>Abb. zeigt RH 9090 - Breite 90 cm</p> </div> <div data-bbox="199 1265 534 1534">  </div>	<p>PKM Kamin-Dunstabzugshaube</p> <ul style="list-style-type: none"> • Tiefe: 50 cm <p>Ausstattung</p> <ul style="list-style-type: none"> • 4 Drucktasten • 2 Kohlefilter • Metallfettfilter, auswaschbar • Arbeitsplatzbeleuchtung: 2 x 20 W Halogen <p>Technische Daten</p> <ul style="list-style-type: none"> • Abluftleistung: in 3 Stufen bis 400 m³/h • Gesamthöhe der Haube durch ausziehbaren Kamin: 700-1080 mm • Anschlusswert: 205 W 	<p>Edelstahl Edelstahl</p> <p>EPK 4001 E EPK 4002 E</p>	<p>168 208</p>





	Beschreibung	Ausführung	Kurzbezeichnung	N
	<p>Dunsthauben</p>  <p>Dichtprofil für Essenlüfter</p> <ul style="list-style-type: none"> • Zum Abdecken von bauseits vorgenommenen Ausschnitten in Überbauböden oder Baldachinen am Schacht des Essenlüfters. 	100 cm	ZDPE	10

Gerätesymbole

Einbaukühlgeräte

-  Schleptürtechnik
-  Festtürtechnik
-  FKW & FKW frei
-  Nischenmaß (820, 880, 1030, 1230, 1400, 1450, 1470, 1570, 1775, 1780 mm)
-  Energieeffizienzklasse (A⁺⁺, A⁺, A, B, C, D)



Einbauherde und Einbaubacköfen

-  Sensorgesteuert/TouchControl
-  Ober-/Unterhitze
-  Oberhitze
-  Unterhitze
-  Heißluft/Umluft
-  Grill
-  Auftauen
-  Pyrolyse
-  Gas
-  Energieeffizienzklasse (A^{-10%}, A^{-20%}, A⁺, A, B, C, D)

Kochfelder

-  Sensorgesteuert/TouchControl
-  Induktion
-  Bräter-Kochzone/Kombi-Kochzone
-  Zweikreis-Kochzone
-  Dreikreis-Kochzone
-  Restwärmanzeige
-  Gas
-  Breite (300, 600, 700, 780, 800, 900 mm)







Mikrowellen

-  Beleuchtung
-  Nischenmaß (360, 380 mm)
-  Breite (600 mm)

Dunstabzugshauben

-  Vlies-/Acrylfettfilter
-  Metallfettfilter
-  Beleuchtung
-  Breite (600, 900 mm)

Geschirrspüler und Waschmaschinen

-  Wasserstop/AquaStop
-  „Auto 3 in 1“-Funktion
-  XL-Geschirrspüler/Großraumgeschirrspüler
Bei Planungen in den Programmen bau-for-mat „Trend“ und Burger mit mindestens 15 cm Sockelhöhe. Im Programm „Cube 130“ uneingeschränkt und im Programm „Cucina Purista“ nicht möglich.
-  Breite (450, 600 mm)
-  Energieeffizienzklasse (A⁺⁺, A⁺, A, B, C, D)
-  Reinigungswirkungsstufe (A, B, C)
-  Trocknungswirkungsstufe (A, B, C)

Kundendienst Bauknecht



Deutschland +49 180/ 3 25 23 25, Fax: +49 180/ 3 25 23 26
(Mo.-Fr. 08-17.00 Uhr, Sa. 08-12.00 Uhr)

Industriestr. 48, 70565 Stuttgart

Belgien +32 2 263 33 33

Nijverheidslaan 3/1, 1853 Strombeek-Bever

Spanien +34 902 23 44 32, Fax: +34 932 95 86 00

Frankreich +33 892 70 01 50

2 Rue Benoit Malon BP 300, 92156 Suresnes Cedex

Großbritannien +44 844 815 89 89

209 Purley Way, Croydon, CR9 4RY

Italien +39 199 58 04 80

Viale G. Borghi 27, 21025 Comerio-VA

Niederlande +31 76 530 64 00

Postbus 7112, 4800 GC Breda

Österreich +43 50 67 00

IZ NÖ-Süd, Straße 1, Objekt 50, 2351 Wiener Neudorf

Schweiz +41 848 80 10 01, Fax: +41 848 80 10 03
Mail: service@bauknecht.ch

Industriestr. 36, CH - 5600 Lenzburg

Ersatzteilbestellung Bauknecht

Tel.: 0180/ 3 25 25 30, Fax: 0180/ 5 25 25 31

Kundendienst Amica

Deutschland +49 1805/ 24 40 40*, Fax: +49 2593/ 9 56 72 96 66
*) 14 Cent/Min. aus dem dt. Festnetz, ggf. abweichende Tarife aus dem Mobilfunknetz
(Mo.-Fr. 08-17.00 Uhr)
Mail: service@amica-international.com

Belgien +31 162/ 43 58 47, Fax: +31 162/ 43 41 33
Mail: servicecentrale@planet.nl

Werkmansbeemd 41, NL-4907 EW Oosterhout NB

Italien +39 472/ 84 71 12, Fax: +39 472/ 84 76 38
Mail: espo@espo-electronic.it

Città Alta 68, I-39043 Chiusa (BZ)

Luxemburg +31 162/ 43 58 47, Fax: +31 162/ 43 41 33
Mail: servicecentrale@planet.nl

Werkmansbeemd 41, NL-4907 EW Oosterhout NB

Niederlande +31 162/ 43 58 47, Fax: +31 162/ 43 41 33
Mail: servicecentrale@planet.nl

Werkmansbeemd 41, NL-4907 EW Oosterhout NB

Österreich +43 1/ 596 79 46, Fax: +43 1/ 596 79 46 15
Mail: office@eseco.at

Brückengasse 16, A-1060 Wien

Kundendienst LG

Deutschland <http://de.lgservice.com>

Belgien <http://be.lgservice.com>

Spanien <http://es.lgservice.com>

Frankreich <http://fr.lgservice.com>

Großbritannien <http://gb.lgservice.com>

Italien <http://italy.lgservice.com>

Niederlande <http://nl.lgservice.com>



Österreich <http://at.lgservice.com>



Schweiz <http://www.lgservice.com>

Metallfettfilter

Zur Reinigung können die Metallfettfilter der Dunstabzüge bequem herausgenommen und einfach in die Geschirrspülmaschine gestellt werden. Spitzenmodelle verfügen über eine elektronische Sättigungsanzeige.

Neuheiten

	Beschreibung	Ausführung	Kurzbezeichnung	N
	 <p>Mikrowellen-Dunstabzugskombination Bauknecht MHC 8812 PT MHC 8822 PT</p> <ul style="list-style-type: none"> • Breite: 60 cm • Montage zwischen zwei Oberschränke als Wandmontage • Zur Montage über einem Elektro- oder Gaskochfeld <p>Betriebsarten</p> <p>MHC 8812 PT</p> <ul style="list-style-type: none"> • Mikrowelle 750 W <p>MHC 8822 PT</p> <ul style="list-style-type: none"> • Mikrowelle 750 W • Quarzgrill 700 W <p>Funktionen</p> <p>MHC 8812 PT</p> <ul style="list-style-type: none"> • 3-D-System • Rapid-Defrost • Rapidstart-Funktion <p>MHC 8822 PT</p> <ul style="list-style-type: none"> • 3-D-System • Rapid-Defrost • Rapidstart-Funktion • Quarzgrill • Patentiertes Crisp-System <p>Zubehör</p> <p>MHC 8812 PT</p> <ul style="list-style-type: none"> • 1 Drehteller <p>MHC 8822 PT</p> <ul style="list-style-type: none"> • 1 Drehteller • 1 Crisp-Platte mit Griff <p>Ausstattung Mikrowelle MHC 8812 PT & MHC 8822 PT</p> <ul style="list-style-type: none"> • Pro Touch • 22 l Garraum • Bedienelemente oben, dadurch gesamte Breite des Garraums nutzbar • Türanschlag links • Elektronische Bedienung • 4 Leistungsstufen • 25 cm Ø Glasdrehteller • 24-Stunden LED-Tagesanzeige • Elektronische Zeitschaltuhr • Kindersicherung <p>Ausstattung Dunstabzugshaube MHC 8812 PT & MHC 8822 PT</p> <ul style="list-style-type: none"> • 3 Gebläsestufen • Bedienung über elektronische Kurzhubtasten • Abklappbarer Wrasenschirm • Ab- und Umluftbetrieb möglich • 2 Halogenlampen für Arbeitsplatzbeleuchtung <p>Technische Daten Mikrowelle MHC 8812 PT & MHC 8822 PT</p> <ul style="list-style-type: none"> • Garrauminnenmaße (H x B x T): 187 x 370 x 290 mm <p>Technische Daten Dunstabzugshaube MHC 8812 PT & MHC 8822 PT</p> <ul style="list-style-type: none"> • Abluftanschluss 120 mm • Abluftleistung nach DIN 44971 max. Normalstufe 360 m³/h <p>Sonderzubehör MHC 8812 PT & MHC 8822 PT</p> <ul style="list-style-type: none"> • 1 x Aktivkohlefilter 	<p>Edelstahl Edelstahl</p>	<p>EBA 4007 E EBA 4008 E</p>	<p>1302 1482</p>
<p>N</p>	 <p>Mikrowelle Amica EMW 13190 E</p> <ul style="list-style-type: none"> • Breite: 595 mm • Zum Einbau in einen 60 cm breiten Hängeschrank <p>Ausstattung</p> <ul style="list-style-type: none"> • 5 Leistungsstufen • 8 vorprogrammierte Menüfunktionen • Auftaufunktion • Expressfunktion • 24,5 cm Ø Glasdrehteller und Grillrost • Akustisches Signal bei Programmende • 4-stelliges LED-Display mit Drehknopf • Edelstahl Gehäuse • Kindersicherung • Beleuchtung 20 W • Kabel mit Anschlussstecker 1,0 m <p>Technische Daten</p> <ul style="list-style-type: none"> • Mikrowellenleistung 800 W • Leistung Grill 1000 W • Türanschlag links • Gewicht: 16 kg • Garraum: 20 Liter • Außenmaße (H x B x T): 385 x 595 x 320 mm 	<p>Edelstahl</p>	<p>EAM 7003 E</p>	<p>266</p>

	Beschreibung	Ausführung	Kurzbezeichnung	N
	<p>Mikrowelle LG-Electronics MS-1924 WU</p> <ul style="list-style-type: none"> • Breite: 455 mm • Als Unterbaugerät (unter dem H-Schrank geschraubt), als Standgerät oder hinter einer Geräteschrank-Lifftür einsetzbar. <p>Ausstattung</p> <ul style="list-style-type: none"> • 4 Leistungsstufen (70/350/500/700W) • Auftaufunktion • 24,5 cm Ø Glasdreheller <p>Technische Daten</p> <ul style="list-style-type: none"> • Mikrowellenleistung 700 W • Garraum: 19 Liter • Gewicht 10 kg • Außenmaße (H x B x T): 252 x 455 x 320 mm 	<p>Silberfarbig</p>	<p>EGS 7006 E</p>	<p>152</p>
	<p>Mikrowelle LG-Electronics MS-196 VUT</p> <ul style="list-style-type: none"> • Breite: 455 mm • Nischenhöhe: 281 mm • Als Unterbaugerät (unter dem H-Schrank geschraubt), als Standgerät oder hinter einer Geräteschrank-Lifftür einsetzbar. • Einbaufähig ausschließlich mit folgenden H-Schränken: bfm-Cube: HMKR... / bfm-Trend & brg: HMGS... <p>Ausstattung</p> <ul style="list-style-type: none"> • 5 Leistungsstufen • 24,5 cm Ø Drehteller • Intellowave-System (Optimierte Speisenzubereitung durch Dreidimensionale Mikrowelle) • Akustisches Signal bei Programmende • Digitales LED-Display • 3 Auftauprogramme mit Gewichtsautomatik • 4 Automatik-Garprogramme • 3 Memory Cook Programme • Kindersicherung <p>Technische Daten</p> <ul style="list-style-type: none"> • Mikrowellenleistung 800 W • Türanschlag links • Garraum: 19 Liter • Gewicht 12 kg • Außenmaße (H x B x T): 281 x 455 x 313 mm 	<p>Silberfarbig</p>	<p>EGS 7004 E</p>	<p>174</p>

	Beschreibung	Ausführung	Kurzbezeichnung	N
	<p>Herde/Backöfen</p>  <p>Hitzeschutzleisten für alle Einbauherde</p> <ul style="list-style-type: none"> • 1 Paar 	Silberfarbig	ZE 2001 SI	10
	<p>Kochfelder</p>  <p>Hitzeschutzboden für Kochfelder (außer Induktion)</p> <ul style="list-style-type: none"> • Für Kochfelder (außer Induktion) mit darunterliegenden Schubkästen • Einbau- und Sicherheitshinweise des Geräteherstellers beachten 	60 cm 80 cm 90 cm 100 cm 120 cm	ZSB U 60 ZSB U 80 ZSB U 90 ZSB U 100 ZSB U 120	37 39 41 43 45
	 <p>Kabelschutzboden für Induktions-Kochfelder</p> <ul style="list-style-type: none"> • Speziell für Induktions-Kochfelder mit darunterliegenden Schubkästen • Verzinkter Stahlboden mit einer 4 mm Mineralfasermatte und einer reflektierenden Alubeschichtung • Einbau- und Sicherheitshinweise des Geräteherstellers beachten • Die Montage des Kabelschutzbodens erfolgt vor Ort und erfordert die Entfernung der Traverleisten im Unterschrank. Anschließend wird der Kabelschutzboden seitlich am Korpus befestigt. 	60 cm 80 cm 90 cm 100 cm 120 cm	ZSBI 60 ZSBI 80 ZSBI 90 ZSBI 100 ZSBI 120	46 50 57 62 68
	 <p>Dampfschutzleiste für Hängeschränke</p> <ul style="list-style-type: none"> • 1 Paar • Winkel für Hängeschränke rechts und links neben der Dunsthaube • Trotz Dickkante und bester Verarbeitung der Korpusware ist ein Aufquellen durch Wasserdampf möglich. Die Dampfschutzleisten bieten hier einen idealen Schutz. 	Silberfarbig	ZDSS	18

	Beschreibung	Ausführung	Kurzbezeichnung	N
	<p>Dunsthauben</p>  <p>Dichtprofil für Essenzlüfter</p> <ul style="list-style-type: none"> • Zum Abdecken von bauseits vorgenommenen Ausschnitten in Überbauböden oder Baldachinen am Schacht des Essenzlüfters. 	100 cm	ZDPE	10
	<p>Geschirrspüler</p>  <p>Wrasenschutzeiste für Geschirrspüler</p> <ul style="list-style-type: none"> • Die Wrasenschutzeiste wird unter die Arbeitsplatte montiert. Sie ist an der Vorderkante um ca. 4 mm nach oben gebogen und bietet so einen guten Feuchtigkeitsschutz. Ebenfalls ist eine nachträgliche Montage möglich bei Kanten, die durch Wrasen- oder Wasserdampf leichte Materialveränderungen aufweisen. 	45 cm 60 cm 90 cm	ZWRS 45 ZWRS 60 ZWRS 90	10 14 18
	<p>Sonstiges</p>  <p>Kunststoff Sockellüftungsgitter</p> <ul style="list-style-type: none"> • Gehört bei Geräteumbauschränken zum Lieferumfang, wird jedoch zusätzlich benötigt bei integrierten Unterbaukühlschränken und Heizkörperverkleidungen. 	Edelstahl	ZLGKO	12
	 <p>Metalllüftungsgitter</p> <p>Maße: Ausschnittmaß: 475 x 66 mm (B x T) Lüftungsgittermaß: 475 x 66 mm (B x T) Ausschnitt erfolgt bauseits.</p>	Silbermatt eloxiert	ZLG SM	16